



## CORDLESS COMPACT TURBINE JET BLOWER – TOOL ONLY

24-VOLT MAX\* | 100 MPH

### OPERATOR'S MANUAL

A Division of Snow Joe®, LLC

Model 24V-TB-CT

Form No. SJ-24V-TB-CT-880E-MR2

## IMPORTANT! Safety Instructions

### All Operators Must Read These Instructions Before Use

Read all the instructions contained in this manual. Keep this manual in a safe place, so that the information is available at all times. If you give the equipment to another person, make sure to provide these operating instructions. Basic safety precautions should always be followed to reduce the risk of fire, electric shock, and personal injury.

**⚠ DANGER!** This indicates a hazardous situation, which, if not followed, will result in serious injury or death.

**⚠ WARNING!** This indicates a hazardous situation, which, if not followed, could result in serious injury or death.

**⚠ CAUTION!** This indicates a hazardous situation, which, if not followed, could result in minor or moderate injury.

Improper use of the machine will invalidate the warranty, relieve the manufacturer from all liabilities. The user will consequently be liable for all and any damage or injury to himself/herself or others.

## General Safety

### FOR HOUSEHOLD USE ONLY

**⚠ CAUTION!** Wear appropriate hearing protection during use. After long periods of extended use, the noise generated from this appliance may cause hearing loss if your ears are not properly protected.

**⚠ WARNING!** When using the power tool, basic safety precautions should always be followed to reduce the risk of fire, electric shock, and personal injury. These include:

- 1. Keep work area clean and well-lit** – Cluttered, dark areas invite accidents.
- 2. Replacement parts** – When servicing this unit, use only identical replacement parts.
- 3. Keep children, bystanders, and pets away** – All spectators, including pets, should be kept a safe distance away from the work area.

- 4. Dress properly** – Do not wear loose clothing or jewelry as such articles can get caught in moving parts. Wear a protective covering to contain long hair. Wearing rubber gloves and substantial non-slip footwear is recommended when working outdoors.
- 5. Prevent unintentional starting** – Ensure the switch is in the off-position before connecting to battery pack, picking up or carrying the appliance. Carrying the appliance with your finger on the switch or energizing an appliance that has the switch on invites accidents.
- 6. Disconnect battery pack before cleaning or servicing** – Disconnect the battery pack from the appliance before making any adjustments, changing accessories, or storing. Such preventive safety measures reduce the risk of starting the appliance accidentally.

**⚠ WARNING!** Do not modify or attempt to repair the appliance or the battery pack (as applicable) except as indicated in the instructions for use and care.

- 7. Moving parts** – Keep hands and feet away from moving parts. Keep guards in place and in proper working order.
- 8. Do not force the tool** – It will perform better with less likelihood of personal or mechanical injury if it is used at the rate for which it is designed.
- 9. Wear personal protective equipment** – When using this tool, wear safety glasses with side shields or goggles to provide necessary eye protection. Wear ear defenders to prevent hearing damage. Use a face or dust mask if the work environment is dusty.
- 10. Remove the battery** – Remove the battery when the tool is not in use, before servicing it, when changing accessories, and when performing any other maintenance task.
- 11. Store idle tool indoors** – When not in use, the blower should be stored indoors in a dry and high or locked-up place out of the reach of children.
- 12. Use the right tool** – Do not use the tool for any job except that for which it is intended.
- 13. Avoid dangerous environments** – Do not use the blower in rain, damp, or wet locations.
- 14. Stay alert** – Watch what you are doing. Use common sense. Do not operate the blower when you are tired or under the influence of drugs, alcohol, or other medication.

## Additional Safety Instructions

- Do not use the blower in the rain or in a damp area.
- Use extra care when cleaning on stairs or steps.

- Keep firm footing and maintain good balance at all times. Do not overreach. Overreaching can result in loss of balance.
- Turn off all controls before unplugging the tool.
- Do not use the tool if the power switch does not turn it ON or OFF. Any tool that cannot be controlled with the switch is dangerous and must be repaired.
- Carefully inspect your appliance prior to use and follow all label and marking instructions.
- Keep all parts of your body away from any moving parts and all hot surfaces of the unit.
- Do not put any object into the tool's openings. Do not use the tool with any opening blocked; keep openings free of dust, lint, hair, or any other object that may reduce air flow.
- Check the work area before each use. Remove all objects such as rocks, broken glass, nails, wire, or string, which can be thrown or become entangled in the machine.
- Service on the product must be performed by qualified repair personnel only. Service or maintenance performed by unqualified personnel could result in injury to the user or damage to the product.
- This blower is intended for residential use only. Commercial use of this product is prohibited and will void the manufacturer's warranty.
- Never run the unit without the proper equipment attached. Always ensure the blower tube is properly installed.
- Always grasp the handle when operating the unit, only operate the machine in its intended orientation.

## Specific Safety Rules For Jet Blower

- The jet blower has been designed to clear light debris and leaves from hard surfaces – not for clearing grassed areas.
- When operating the unit, never point the jet blower nozzle in the direction of people or pets or in the direction of windows. Use extra caution when blowing debris near solid objects, such as trees, automobiles, and walls.
- Be sure to secure the unit when transporting it.
- Never douse or squirt the unit with water or any other liquid. Clean the unit after each use as described in the cleaning and storage section.

## Battery & Charger Safety Instructions

**NOTE:** This unit is the tool only. The battery and the charger are not included. They must be purchased separately. Model 24V-TB-CT is compatible with the 24V iON+ System batteries and chargers. See page 12 for more information.

We pay a great deal of attention to the design of every battery pack to ensure that we supply you with batteries that are safe, durable and have a high energy density. The battery cells have a wide range of safety devices. Each individual cell is initially formatted and its electrical characteristic curves are recorded. This data is then used exclusively to be able to assemble the best possible battery packs.

Despite all the safety precautions, caution must always be exercised when handling batteries. The following points must be obeyed at all times to ensure safe use. Safe use can only be guaranteed if undamaged cells are used. Incorrect handling of the battery pack can cause cell damage.

**IMPORTANT!** Analyses confirm that incorrect use and poor care of high-performance batteries are the main factors responsible for personal and/or product damage.

**⚠ WARNING!** Use only approved replacement batteries; other batteries may damage the jet blower and cause it to malfunction.

**⚠ CAUTION!** To reduce the risk of injury, charge the 24V iON+ lithium-ion battery pack only in its designated 24V iON+ lithium-ion charger. Other types of chargers present risk of fire, personal injury and damage. Do not wire a battery pack to a power supply plug or car cigarette lighter. Such misuse will permanently disable or damage the battery pack.

- **Avoid dangerous environments** – Do not charge the battery pack in rain, snow or in damp or wet locations. Do not use the battery pack or charger in the presence of explosive atmospheres (gaseous fumes, dust or flammable materials) because sparks may be generated when inserting or removing the battery pack, which could lead to a fire.
- **Charge in a well-ventilated area** – Do not block the charger vents. Keep them clear to allow for proper ventilation. Do not allow smoking or open flames near a charging battery pack. Vented gases may explode.

**NOTE:** The safe temperature range for the battery is 41°F – 105°F (5°C – 40.5°C). Do not charge the battery outside in freezing weather; charge it at room temperature.

- **Maintain charger cord** – When unplugging the charger, pull the plug, not the cord, from the receptacle to reduce the risk of damage to the electrical plug and cord. Never carry the charger by its cord or yank it by the cord to disconnect it from the receptacle. Keep the cord away from heat, oil and sharp edges. Make sure the cord will not be stepped on, tripped over or subjected to damage or stress when the charger is in use. Do not use the charger with a damaged cord or plug. Replace a damaged charger immediately.
- **Do not use an extension cord unless it is absolutely necessary** – Using the wrong, damaged or improperly wired extension cord poses a risk of fire and electric shock. If an extension cord must be used, plug the charger into a properly wired 16 gauge or larger extension cord with the female plug matching the male plug on the charger. Make sure that the extension cord is in good electrical condition.
- **Check the rated input for the charger before using** – The charger must be plugged into an appropriate receptacle.
- **Use only recommended attachments** – Use of an attachment not recommended or sold by the battery charger or battery pack manufacturer may result in risk of fire, electric shock or personal injury.
- **Unplug charger when not in use** – Make sure to remove battery packs from unplugged chargers.

**⚠️ WARNING!** To reduce the risk of electric shock, always unplug the charger before performing any cleaning or maintenance. Do not allow water to flow into the charger. Use a Ground Fault Circuit Interrupter (GFCI) to reduce shock hazards.

- **Do not burn or incinerate battery packs** – Battery packs may explode, causing personal injury or damage. Toxic fumes and materials are created when battery packs are burned.
- **Do not crush, drop or damage battery packs** – Do not use the battery pack or charger if they have sustained a sharp blow, been dropped, run over or have been damaged in any way (i.e. pierced with a nail, hit with a hammer, stepped on, etc.).
- **Do not disassemble** – Incorrect reassembly may pose a serious risk of electric shock, fire or exposure to toxic battery chemicals. If the battery or charger are damaged, please contact an authorized Snow Joe® + Sun Joe® dealer or call the Snow Joe® + Sun Joe® customer service center at 1-866-SNOWJOE (1-866-766-9563).
- **Battery chemicals cause serious burns** – Never let a damaged battery pack contact the skin, eyes or mouth. If a damaged battery pack leaks battery chemicals, use rubber or neoprene gloves to safely dispose of it. If skin is exposed to battery fluids, wash the affected area with soap and water and rinse with vinegar. If eyes are exposed to battery chemicals, immediately flush with water for 20 minutes and seek medical attention. Remove and dispose of contaminated clothing.
- **Store your battery pack and charger in a cool, dry place** – Do not store the battery pack or charger where temperatures may exceed 105°F (40.5°C), such as in direct sunlight or inside a vehicle or metal building during the summer.

**⚠️ WARNING!** Read all safety warnings and instructions. Failure to follow the warnings and instructions may result in electric shock, fire and/or serious injury

## Information about the battery

1. The battery pack supplied with your cordless turbine jet blower is only partially charged. The battery pack has to be charged completely before you use the tool for the first time.
2. For optimum battery performance, avoid low discharge cycles by charging the battery pack frequently.
3. Store the battery pack in a cool place, ideally at 77°F (25°C) and charged fully.
4. Lithium-ion batteries are subject to a natural aging process. The battery pack must be replaced at the latest when its capacity falls to just 80% of its capacity when new. Weakened cells in an aged battery pack are no longer capable of meeting the high power requirements needed for the proper operation of your jet blower, and therefore pose a safety risk.
5. Do not throw battery packs into an open fire as this poses a risk of explosion.
6. Do not ignite the battery pack or expose it to fire.
7. Do not exhaustively discharge batteries. Exhaustive discharge will damage the battery cells. The most common cause of exhaustive discharge is lengthy storage or non-use of partially discharged batteries. Stop working as soon as the performance of the battery falls noticeably or the electronic protection system triggers. Place the battery pack in storage only after it has been fully charged.
8. Protect batteries and the tool from overloads. Overloads will quickly result in overheating and cell damage inside the battery housing even if this overheating is not apparent externally.
9. Avoid damage and shocks. Immediately replace batteries that have been dropped from a height of more than one meter or those that have been exposed to violent shocks, even if the housing of the battery pack appears to be undamaged. The battery cells inside the battery may have suffered serious damage. In such instances, please read the waste disposal information for proper battery disposal.
10. If the battery pack suffers overloading and overheating, the integrated protective cutoff will switch off the equipment for safety reasons.  
**IMPORTANT!** Do not press the ON/OFF switch any more if the protective cut-off has been activated. This may damage the battery pack.
11. Recharge only with the charger specified by the manufacturer. A charger that is suitable for one type of battery pack may create a risk of fire when used with another battery pack.
12. Use appliances only with specifically designated battery packs. Use of any other battery packs may create a risk of injury and fire.
13. Under abusive conditions, liquid may be ejected from the battery; avoid contact. If contact accidentally occurs, flush with water. If liquid contacts eyes, additionally seek medical help. Liquid ejected from the battery may cause irritation or burns.
14. Do not use a battery pack or appliance that is damaged or modified. Damaged or modified batteries may exhibit unpredictable behavior resulting in fire, explosion or risk of injury.
15. Do not expose a battery pack or appliance to fire or excessive temperature. Exposure to fire or temperature above 266°F (130°C) may cause explosion.
16. Follow all charging instructions and do not charge the battery pack or appliance outside of the temperature range specified in the instructions. Charging improperly or at temperatures outside of the specified range may damage the battery and increase the risk of fire.
17. **Prevent unintentional starting** – Ensure the switch is in the off-position before connecting to battery pack, picking up or carrying the appliance. Carrying the appliance with your finger on the switch or energizing an appliance that has the switch on invites accidents.

- 18. Disconnect battery pack before cleaning or servicing –** Disconnect the battery pack from the appliance before making any adjustments, changing accessories, or storing. Such preventive safety measures reduce the risk of starting the appliance accidentally.
- 19 Do not short circuit –** When battery pack is not in use, keep it away from other metal objects, like paper clips, coins, keys, nails, screws or other small metal objects, that can make a connection from one terminal to another. Shorting the battery terminals together may cause burns or a fire.
- 20. Replacement parts –** When servicing this unit, use only identical replacement parts.
- 21. Do not modify or attempt to repair the appliance or the battery pack (as applicable) except as indicated in the instructions for use and care.**

### Information about the charger and the charging process











- 1. Please check the data marked on the rating plate of the battery charger. Be sure to connect the battery charger to a power supply with the voltage marked on the rating plate. Never connect it to a different mains voltage.
- 2. Protect the battery charger and its cord from damage. Keep the charger and its cord away from heat, oil and sharp edges. Have damaged cords repaired without delay by a qualified technician at an authorized Snow Joe® + Sun Joe® dealer or call the Snow Joe® + Sun Joe® customer service center at 1-866-SNOWJOE (1-866-766-9563).
- 3. Electrical plugs must match the outlet. Never modify the plug in any way. Do not use any adapter plugs with grounded appliances. Unmodified plugs and matching outlets will reduce the risk of electric shock.
- 4. Keep the battery charger, battery pack(s) and the cordless tool out of the reach of children.
- 5. Do not use the supplied battery charger to charge other cordless tools.
- 6. During periods of heavy use, the battery pack will become warm. Allow the battery pack to cool to room temperature before inserting it into the charger to recharge.
- 7. Do not overcharge batteries. Do not exceed the maximum charging times. These charging times only apply to discharged batteries. Frequent insertion of a charged or partially charged battery pack will result in overcharging and cell damage. Do not leave batteries in the charger for days on end.
- 8. Never use or charge batteries if you suspect that it has been more than 12 months since the last time they were charged. There is a high probability that the battery pack has already suffered dangerous damage (exhaustive discharge).
- 9. Charging batteries at a temperature below 41°F (5°C) will cause chemical damage to the cells and may cause a fire.
- 10. Do not use batteries that have been exposed to heat during the charging process, as the battery cells may have suffered dangerous damage.
- 11. Do not use batteries that have suffered curvature or deformation during the charging process or those that exhibit other atypical symptoms (gassing, hissing, cracking, etc.)
- 12. Never fully discharge the battery pack (maximum recommended depth of discharge is 80%). A complete discharge of the battery pack will lead to premature aging of the battery cells.

### Protection from environmental influences

- 1. Wear suitable work clothes. Wear safety goggles.
- 2. Protect your cordless tool and the battery charger from moisture and rain. Moisture and rain can cause dangerous cell damage.
- 3. Do not use the cordless tool or the battery charger near vapors and flammable liquids.
- 4. Use the battery charger and cordless tools only in dry conditions and at an ambient temperature of 41°F – 105°F (5°C – 40.5°C).
- 5. Do not keep the battery charger in places where the temperature is liable to reach over 105°F (40.5°C). In particular, do not leave the battery charger in a car that is parked in the sunshine.
- 6. Protect batteries from overheating. Overloads, overcharging and exposure to direct sunlight will result in overheating and cell damage. Never charge or work with batteries that have been overheated – replace them immediately, if possible.
- 7. Store the charger and your cordless tool only in dry locations with an ambient temperature of 41°F – 105°F (5°C – 40.5°C). Store your lithium-ion battery pack in a cool, dry place at a temperature of 77°F (25°C). Protect the battery pack, charger and cordless tool from humidity and direct sunlight. Only place fully charged batteries in storage.
- 8. Prevent the lithium-ion battery pack from freezing. Battery packs that were stored below 32°F (0°C) for more than 60 minutes must be discarded.
- 9. When handling batteries, be wary of electrostatic charge. Electrostatic discharges can damage the electronic protection system and the battery cells. Avoid electrostatic charging and never touch the battery poles.

# Safety Symbols

The following table depicts and describes safety symbols that may appear on this product. Read, understand and follow all instructions on the machine before attempting to assemble and operate.

Symbols	Descriptions	Symbols	Descriptions
	<b>READ THE OPERATOR'S MANUAL(S)</b> – Read, understand and follow all instructions in the user manual(s) before attempting to assemble and operate.		Keep bystanders and children a safe distance away.
	<b>SAFETY ALERT</b> – Indicates a precaution, a warning or a danger.		<b>WARNING!</b> Do not expose the unit to rain or wet conditions.
	Beware of flying objects and debris.		Wear hearing protection. Wear eye protection. Wear breathing protection.
	<b>DANGER!</b> Rotating blades pose a serious risk of injury. Keep hands and feet away from openings while the machine is running.		The rotating part will continuously run for several seconds after you turn off the machine.
	Indoor use only. Only use battery charger indoors.		<b>WARNING!</b> Turn the machine OFF and disconnect it from the power supply before inspecting, cleaning, changing accessories or conducting any other maintenance task.

# Know Your Cordless Turbine Jet Blower

Read the owner's manual and safety instructions carefully before operating the cordless turbine jet blower. Compare the illustration below to the cordless turbine jet blower in order to familiarize yourself with the location of the various controls and adjustments. Save this manual for future reference.

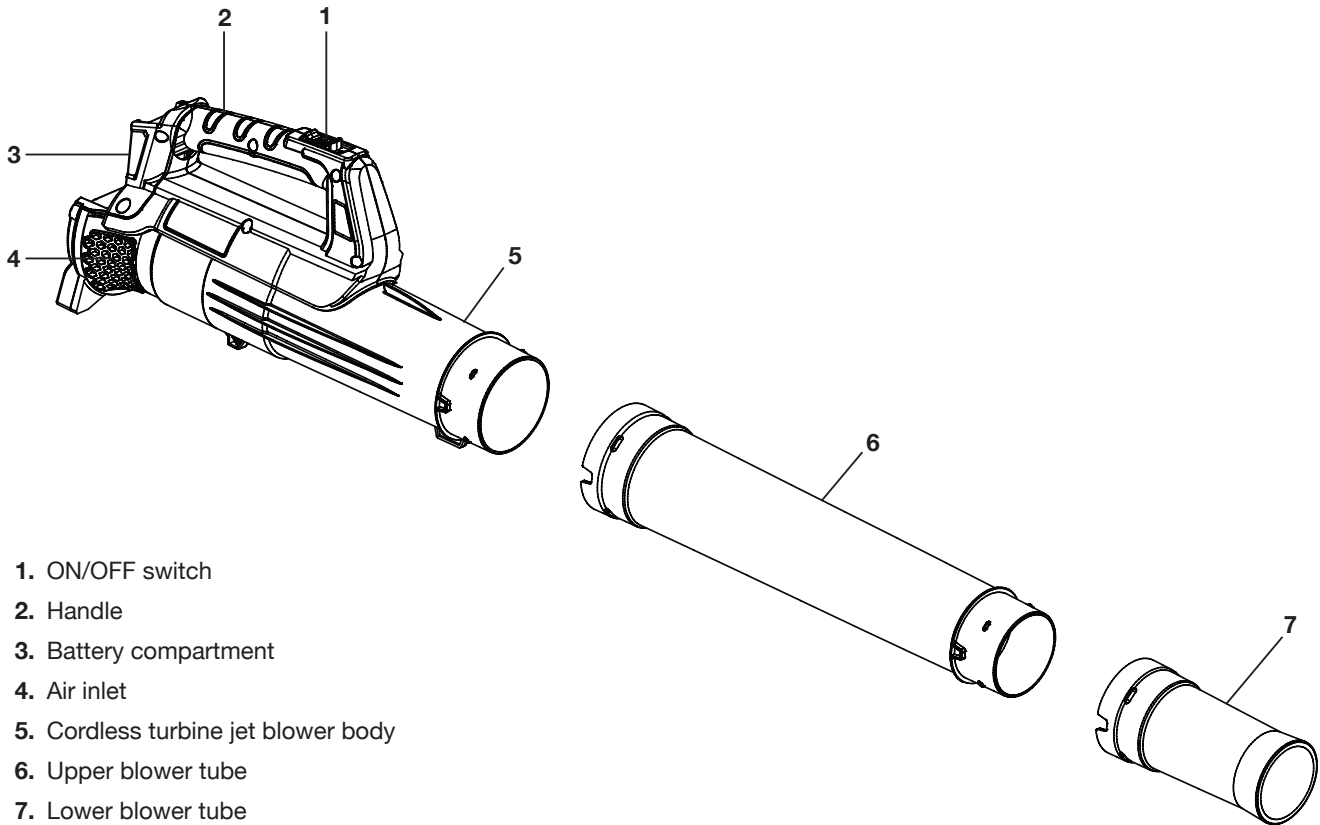

- 1. ON/OFF switch
- 2. Handle
- 3. Battery compartment
- 4. Air inlet
- 5. Cordless turbine jet blower body
- 6. Upper blower tube
- 7. Lower blower tube

**SOLD SEPARATELY**

Battery + Charger options available at [sunjoe.com](http://sunjoe.com)



24VBAT-LTE

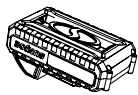

24VBAT-LT



24VBAT



24VBAT-XR



24VCHRG-QC

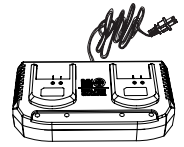

24VCHRG-DPC

## Technical Data

Motor.....	350 W
Battery Voltage Max* .....	24V D.C.
Air Speed Max.....	100 mph (160 km/h)
Air Flow Max .....	280 cfm (7.9 m <sup>3</sup> /min)
Net Weight .....	2.9 lbs (1.3 kg)

\*Initial no-load voltage, when fully charged, peaks at 24 volts; nominal voltage under typical load is 21.6 volts.

## Unpacking

### Carton Contents

- Cordless turbine jet blower body
- Upper blower tube
- Lower blower tube
- Manual with registration card

**NOTE:** In order to operate this cordless jet blower you will need 24V iON+ System batteries and chargers. See page 12 for battery options and specifications, or visit sunjoe.com.

1. Carefully remove the cordless turbine jet blower and check to see that all of the above items are supplied.
2. Inspect the product carefully to make sure no breakage or damage occurred during shipping. If you find damaged or missing parts, DO NOT return the unit to the store. Please call the Snow Joe® + Sun Joe® customer service center at 1-866-SNOWJOE (1-866-766-9563).

**NOTE:** Do not discard the shipping carton and packaging material until you are ready to use the cordless turbine jet blower. The packaging is made of recyclable materials. Properly dispose of these materials in accordance with local regulations.

**IMPORTANT!** The equipment and packaging material are not toys. Do not let children play with plastic bags, foils or small parts. These items can be swallowed and pose a suffocation risk!

## Battery Pack Operation

The equipment is powered by a lithium-ion battery. The battery pack is completely sealed and maintenance free.

**TOOL ONLY**

**BATTERY + CHARGER SOLD SEPARATELY**





In order to operate this cordless jet blower you will need an 24V iON+ System battery and charger. See page 12 for battery and charger options and specifications, or for more information visit sunjoe.com.

### Battery Charge Level Indicator

The battery pack is equipped with a push button for checking the charge level. Simply press the push button to read off the

battery charge level from the LEDs of the battery indicator:

- All 3 level monitoring LEDs are lit: Battery charge level is high.
- 2 level monitoring LEDs are lit: Battery charge level is decreasing. Stop work as soon as possible.
- 1 level monitoring LED is lit: Battery is flat. Stop work IMMEDIATELY and charge the battery. Otherwise the battery's service life will be greatly shortened

	
Lights	Light Indicators
	Charge level button
	The battery is at 30% capacity and requires charging
	The battery is at 60% capacity and requires charging soon
	The battery is at full capacity

**NOTE:** If the charge level button does not appear to be working, insert the charger and charge as needed.

**NOTE:** Immediately after using the battery pack, the charge level button may display a lower charge than it will if checked a few minutes later. The battery cells "recover" some of their charge after resting.

## Charger Operation

**TOOL ONLY**

**BATTERY + CHARGER SOLD SEPARATELY**

In order to operate this cordless jet blower you will need an 24V iON+ System battery and charger. See page 12 for battery and charger options and specifications, or for more information visit sunjoe.com.

**⚠WARNING!** Charge only Sun Joe® 24V iON+ lithium-ion battery packs with its compatible Sun Joe® 24V iON+ lithium-ion quick charger. Other types of batteries may cause personal injury and damage.

To reduce the risk of electric shock, do not allow water to flow into the charger's AC/DC plug.

### When to Charge the 24V iON+ Lithium-iON Battery

**NOTE:** The 24V iON+ lithium-ion battery packs do not develop a "memory" when charged after only a partial discharge. Therefore, it is not necessary to run down the battery pack before inserting the charger plug.

- Use the battery indicator lights to determine when to charge your 24V iON+ lithium-ion battery pack.

- You can "top-off" your battery pack's charge before starting a big job or after a long day of use.

## Charging the Battery

1. Push the push lock button on the battery to pull the battery pack out of the equipment (Fig. 1).

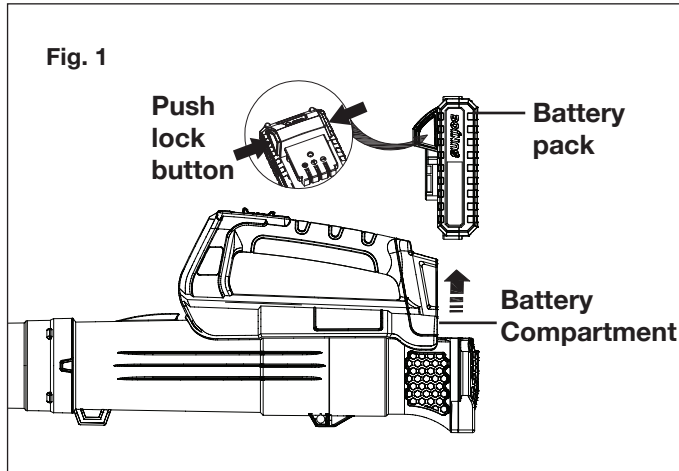

2. Depending on your Snow Joe® + Sun Joe® charger model, how to recharge your lithium-ion battery will vary. You may either insert your 24-volt battery into the 24VCHRG-QC Quick Charger (sold separately) or the 24VCHRG-DPC Dual Port Charger (sold separately) (Figs. 2 – 3).

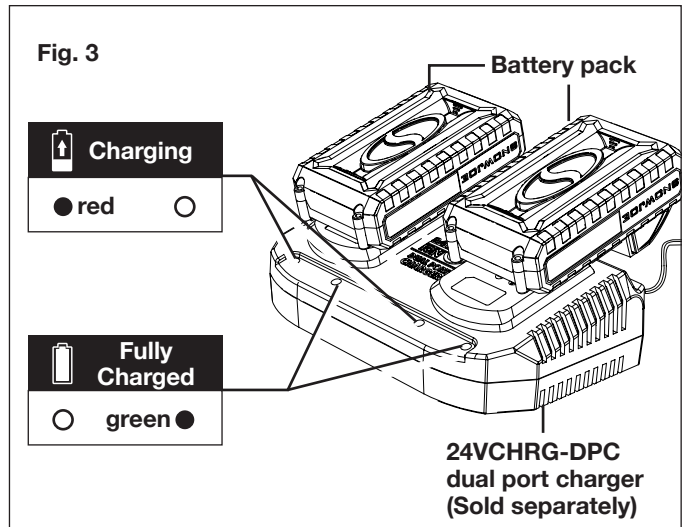
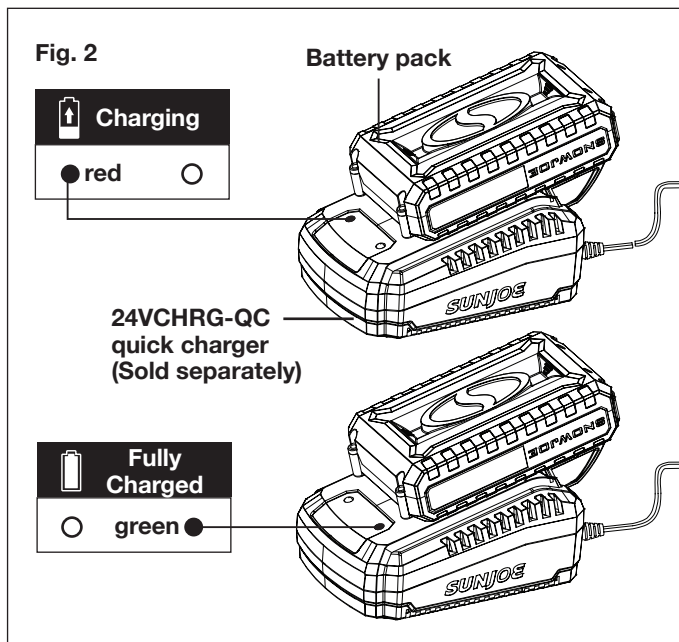

3. The battery indicator LEDs will illuminate one by one during the charging process. Unplug the charger immediately when the 3 LEDs are all illuminated.
4. The 24VCHRG-QC Quick Charger (sold separately) and the 24VCHRG-DPC Dual Port Charger (sold separately) are also equipped with additional charging indicating lights which will indicate the charging status (Figs. 2 – 3).

**CAUTION!** FIRE HAZARD. When disconnecting the charger from the battery, be sure to unplug the charger from the outlet first, then disconnect the charger from the battery.

**WARNING!** The chargers do not automatically turn off when the battery is fully charged. Please take care not to leave the battery plugged into the charger. Switch off or unplug the charger at the mains when charging is complete.

5. Timely recharging of the battery will help prolong the battery's life. You must recharge the battery pack when you notice a drop in the equipment's power.

**IMPORTANT!** Never allow the battery pack to become fully discharged as this will cause irreversible damage to the battery.

6. When charging is complete, remove the battery from the charger by pulling the push lock button and sliding the battery backward to unlock it from the charger.

## Assembly

**WARNING!** To avoid serious personal injury, read and understand all safety instructions provided.

**WARNING!** Do not insert battery until assembly is complete. Failure to comply could result in accidental starting and possible serious personal injury.

**WARNING!** Before performing any maintenance, make sure battery is removed. Failure to heed this warning could result in serious personal injury.



**⚠ WARNING!** To prevent serious personal injury, make sure the switch is in the OFF (0) position, the battery is removed and the impeller has come to a complete stop before attaching or detaching the tubes.

## Attaching the Jet Blower Tube

1. Align the notches on the cordless turbine jet blower body with the notches on the upper blower tube and slide together until they click into place. Repeat with the upper tube and the lower tube, making sure they click into place (Fig. 4).

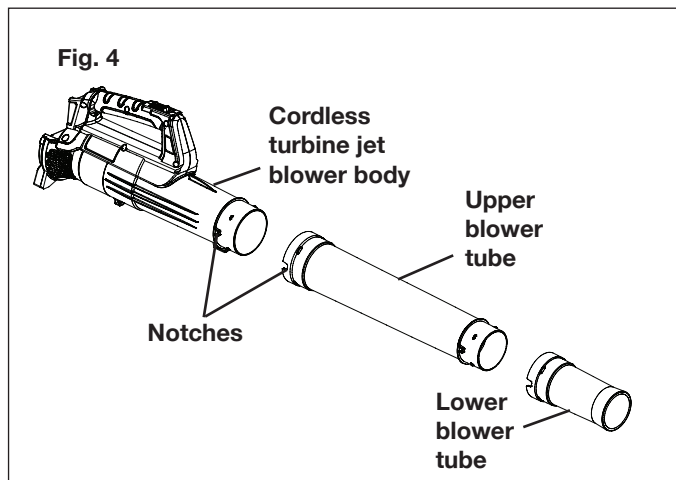

**⚠ WARNING!** To avoid the risk of injury, it is not recommended to disassemble the blower tube.

## Operation

**TOOL ONLY**  
**BATTERY + CHARGER SOLD SEPARATELY**

In order to operate this cordless jet blower you will need an 24V iON+ System battery and charger. See page 12 for battery and charger options and specifications, or for more information visit [sunjoe.com](http://sunjoe.com).

## Starting + Stopping

**⚠ CAUTION!** Starting, stopping, and restarting a DC motor repeatedly within a few seconds can generate a great deal of heat and damage the motor. To protect the life of your cordless turbine jet blower, always wait at least five seconds after stopping before restarting the jet blower.

1. Insert the battery into the battery compartment until it clicks to lock it into position (Fig. 5).

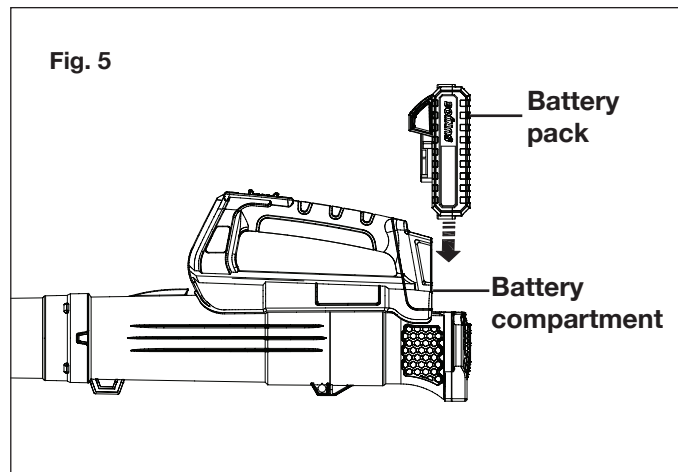

2. To start the cordless turbine jet blower, slide the ON/OFF switch to ON (I) (Fig. 6).

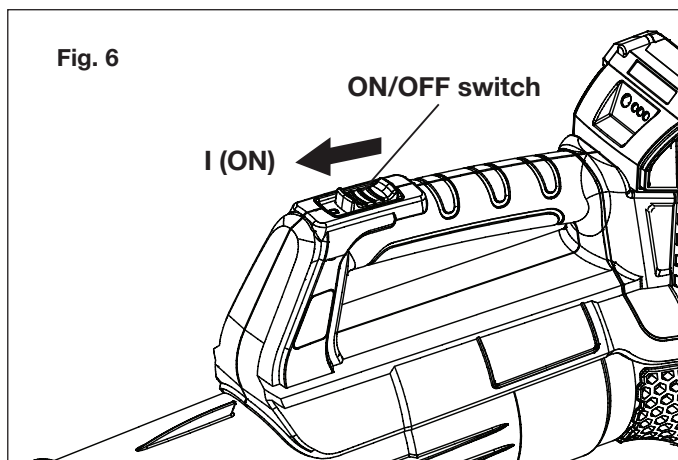

3. To turn the tool off, slide the ON/OFF switch to OFF (0) (Fig. 7).

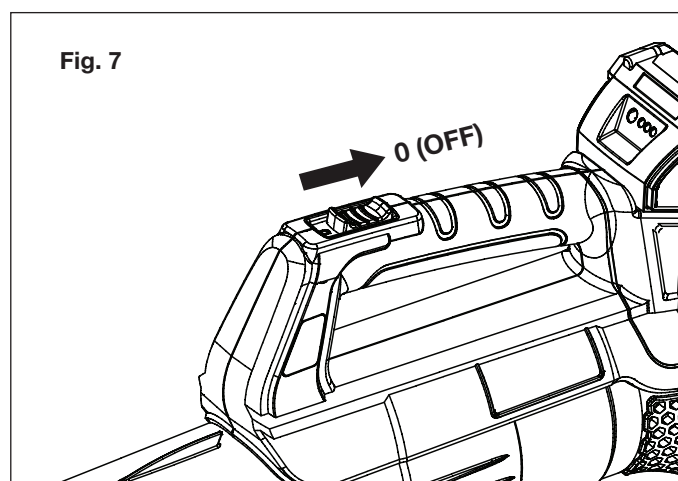

## Operating Tips

**⚠️ WARNING!** Use the cordless turbine jet blower only in daylight or good artificial light.

- When using the cordless turbine jet blower, plant your feet firmly on the ground and place your dominant hand on the unit handle to control the unit. Use your other hand to steady the unit as needed.
- Wear personal protective equipment during your work session. This includes boots, safety glasses/goggles, ear defenders, long pants and a long-sleeve shirt.
- Make sure the jet blower tube is not directed at anybody or any loose debris before starting the unit.
- Verify that the unit is in good working condition. Make sure the tubes are in place and secure.
- Keep a firm grip on the unit handle while in use.
- To reduce the risk of hearing loss associated with increased sound levels, hearing protection is required.
- Operate power equipment only at reasonable hours— not early in the morning or late at night when people might be disturbed. Comply with times listed in local ordinances. Usual recommendations are 9:00 am to 5:00 pm, Monday through Saturday.
- To reduce noise levels, limit the number of pieces of power equipment used at any one time and operate power blowers at the lowest possible speed setting necessary to do the job.
- Use rakes and brooms to loosen debris before blowing.
- In dusty conditions, slightly dampen surfaces.
- Conserve water by using power blowers instead of hoses for many lawn and garden applications, including areas such as gutters, screens, patios, grills, porches and gardens.
- Blow debris into a safe, open area away from children, pets, open windows or freshly washed cars.
- Clean up after using leaf blowers and other lawn equipment. Dispose of debris appropriately.

**⚠️ WARNING!** To avoid serious personal injury, wear ear defenders, goggles or safety glasses at all times when operating this unit. Wear a face mask or dust mask in dusty locations.

**⚠️ WARNING!** To prevent serious personal injury or damage to the unit, make sure the blower tube is in place before operating the unit.

## Air Vents

Never cover air vents. Keep them free from obstructions and debris. They must always remain clear for proper motor cooling.

**⚠️ WARNING!** To avoid serious personal injury, do not wear loose fitting clothing or articles such as scarves, strings, chains, ties, etc., that could get drawn into the air vents.

To make sure long hair does not get drawn into the air vents, tie back long hair.

## Blowing Operation

- Hold the jet blower firmly with your dominant hand on the unit handle. Sweep from side to side with the lower tube several inches above the ground or floor (Fig. 8).

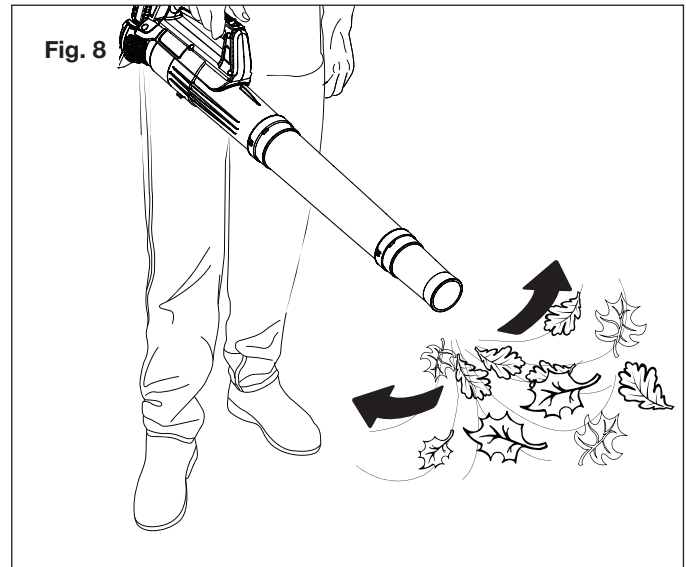

- Slowly advance the unit, keeping the accumulated pile of debris in front of you.

## Maintenance

**⚠️ WARNING!** Always wear protective gloves during maintenance operations. Do not carry out maintenance when the engine is running or hot.

**⚠️ WARNING!** Use only original manufacturer's replacement parts, accessories and attachments. Failure to do so can cause possible injury and poor performance.

To order genuine replacement parts or accessories for the Sun Joe® iON+ 24V-TB-CT cordless turbine jet blower, please visit [sunjoe.com](http://sunjoe.com) or contact the Snow Joe® + Sun Joe® customer service center at 1-866-SNOWJOE (1-866-766-9563).

**⚠️ WARNING!** Remove the battery before performing any maintenance task.



If the battery is connected with the unit, someone could accidentally turn on the unit while you are inspecting it, which could result in serious personal injury.

1. Store the tool, instruction manual and accessories in a secure, dry place. In this way, you will always have the information ready at hand.
2. Keep the tool's air vents unclogged and clean at all times.
3. Remove dust and dirt regularly. Cleaning is best done with a rag or brush.

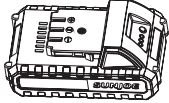
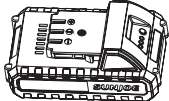
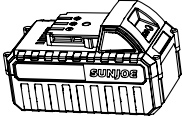
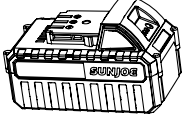

# Optional Accessories

**⚠️ WARNING!** ALWAYS use only authorized Snow Joe® + Sun Joe® replacement parts and accessories. NEVER use replacement parts or accessories that are not intended for use with this cordless turbine jet blower. Contact Snow Joe® + Sun Joe® if you are unsure whether it is safe to use a particular replacement part or accessory with your cordless turbine jet blower. The use of any other attachment or accessory can be dangerous and could cause injury or mechanical damage.

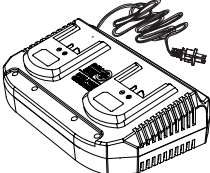
Accessories	Item	Model
	24V iON+ 2.0 Ah Lithium-Ion Battery	24VBAT-LTE
	24V iON+ 2.5 Ah Lithium-Ion Battery	24VBAT-LT
	24V iON+ 4.0 Ah Lithium-Ion Battery	24VBAT
	24V iON+ 5.0 Ah Lithium-Ion Battery	24VBAT-XR
	24V iON+ Lithium-Ion Battery Quick Charger	24VCHRG-QC
	24V iON+ Lithium-Ion Battery Charger	24VCHRG-DPC

**NOTE:** Accessories are subject to change without any obligation on the part of Snow Joe® + Sun Joe® to provide notice of such changes. Accessories can be ordered online at [sunjoe.com](http://sunjoe.com) or via phone by contacting the Snow Joe® + Sun Joe® customer service center at 1-866-SNOWJOE (1-866-766-9563).



## SNOW JOE® + SUN JOE® CUSTOMER PROMISE

**ABOVE ALL ELSE**, Snow Joe, LLC (“Snow Joe”) is dedicated to you, our customer. We strive to make your experience as pleasant as possible. Unfortunately, there are times when a Snow Joe®, Sun Joe®, or Aqua Joe® product (“Product”) does not work or breaks under normal operating conditions. We think it’s important that you know what you can expect from us. That’s why we have a Limited Warranty (“Warranty”) for our Products.

---

### **OUR WARRANTY:**

Snow Joe warrants new, genuine, powered and non-powered Products to be free from defects in material or workmanship when used for ordinary household use for a period of two years from the date of purchase by the original, end-user purchaser when purchased from Snow Joe or from one of Snow Joe’s authorized sellers with proof of purchase. Because Snow Joe is unable to control the quality of its Products sold by unauthorized sellers, unless otherwise prohibited by law, this Warranty does not cover Products purchased from unauthorized sellers. If your Product does not work or there’s an issue with a specific part that is covered by the terms of this Warranty, Snow Joe will elect to either (1) send you a free replacement part, (2) replace the Product with a new or comparable product at no charge, or (3) repair the Product. How cool is that!

**This Warranty gives you specific legal rights, and you may also have other rights which vary from State to State.**

### **PRODUCT REGISTRATION:**

Snow Joe strongly encourages you to register your Product. You can register online at [snowjoe.com/register](https://snowjoe.com/register), or by printing and mailing in a registration card available online from our website, or calling our Customer Service Department at **1-866-SNOWJOE (1-866-766-9563)**, or by e-mailing us at [help@snowjoe.com](mailto:help@snowjoe.com). Failure to register your Product will not diminish your warranty rights. However, registering your Product will allow Snow Joe to better serve you with any of your customer service needs.

### **WHO CAN SEEK LIMITED WARRANTY COVERAGE:**

This Warranty is extended by Snow Joe to the original purchaser and original owner of the Product.

### **WHAT IS NOT COVERED?**

This Warranty does not apply if the Product has been used commercially or for non-household or rental applications. This Warranty also does not apply if the Product was purchased from an unauthorized seller. This Warranty also does not cover cosmetic changes that do not affect performance. Wearing parts like belts, augers, chains and tines are not covered under this Warranty, and can be purchased at [snowjoe.com](https://snowjoe.com) or by calling **1-866-SNOWJOE (1-866-766-9563)**.





MANUAL DEL OPERADOR

ES

# SOPLADORA INALÁMBRICA COMPACTA DE TURBINA A CHORRO – HERRAMIENTA FUNDAMENTAL

24 V MÁX.\* | 160 km/h

Una división de Snow Joe®, LLC

Modelo 24V-TB-CT

Forma N° SJ-24V-TB-CT-880S-MR2

## ¡IMPORTANTE! Instrucciones de seguridad

### Todos los operadores deberán leer estas instrucciones antes del uso

Lea todas las instrucciones contenidas en este manual. Conserve este manual en un lugar seguro de manera que la información esté disponible siempre. Si usted le entrega esta máquina a otra persona, asegúrese de entregarle también estas instrucciones de operación. Tendrán que tomarse siempre las precauciones que se indican a continuación para reducir riesgos de incendios, choques eléctricos o lesiones personales.

**⚠ ¡PELIGRO!** Esto indica una situación peligrosa que, de no ser evitada, causará lesiones personales severas o la muerte.

**⚠ ¡ADVERTENCIA!** Esto indica una situación peligrosa que, de no ser evitada, puede causar lesiones severas o la muerte.

**⚠ ¡PRECAUCIÓN!** Esto indica una situación peligrosa que, de no ser evitada, puede causar lesiones menores o moderadas.

El uso incorrecto de la máquina invalidará la garantía, exonerando al fabricante de todas las responsabilidades. El usuario será, consecuentemente, responsable de todos y cada uno de los daños o lesiones a sí mismo o a los demás.

## Seguridad general

### SOLO PARA USO DOMÉSTICO

**⚠ ¡PRECAUCIÓN!** Emplee una protección auditiva adecuada durante su uso. Luego de periodos prolongados de uso extendido, el ruido generado por este artefacto puede causar pérdida auditiva si sus oídos no están protegidos adecuadamente.

**⚠ ¡ADVERTENCIA!** Al usar este artefacto, se deberán tomar siempre precauciones básicas de seguridad para reducir riesgos de incendio, choque eléctrico y lesiones personales. Estas incluyen:

1. **Mantenga el área de trabajo limpia y bien iluminada:** las áreas abarrotadas y oscuras tienden a provocar accidentes.

2. **Partes de repuesto:** al reparar esta unidad, use solo partes de repuesto idénticas.
3. **Mantenga alejados a espectadores, niños y mascotas:** todos los espectadores y mascotas deberán estar a una distancia segura del área de trabajo.
4. **Vístase adecuadamente:** no use vestimenta suelta o joyería, ya que dichos objetos pueden engancharse en las partes móviles. Utilice una cubierta protectora para contener cabellos largos. Se recomienda usar guantes de hule y calzado anti-deslizante protector al trabajar en exteriores.
5. **Evite encendidos accidentales:** asegúrese de que el interruptor esté en la posición de apagado antes de insertar la batería, levantar el artefacto o transportarlo. Llevar un artefacto con su dedo sobre el interruptor, o un artefacto con el interruptor en la posición de encendido, puede causar accidentes.
6. **Desconecte la batería antes de realizar tareas de mantenimiento o limpieza:** retire la batería del artefacto antes de hacer en este cualquier tarea de ajuste, cambiarle accesorios o almacenarlo. Dichas medidas preventivas de seguridad reducen el riesgo de encender el artefacto de forma accidental.

**⚠ ¡ADVERTENCIA!** No modifique ni intente reparar el artefacto o la batería (de ser aplicable), a menos que lo haga según lo indicado en las instrucciones de uso y cuidado.

7. **Partes móviles:** mantenga alejados pies y manos de las partes móviles. Mantenga los protectores en su lugar y funcionando apropiadamente.
8. **No fuerce la herramienta:** tendrá un mejor funcionamiento con menos probabilidades de lesiones personales al operador o fallas mecánicas si es usada con la intensidad para la cual fue diseñada.
9. **Use equipos de protección personal:** al emplear esta herramienta, use gafas protectoras con cubiertas laterales o gafas de seguridad para una protección ocular adecuada. Use protección auditiva para evitar daños a los oídos. Use una máscara antipolvo o para el rostro si el entorno de trabajo es polvoriento.
10. **Retire la batería:** retire la batería cuando la herramienta no esté siendo usada, antes de repararla, al cambiarle accesorios o al realizar cualquier otra tarea de mantenimiento en esta.
11. **Guarde la herramienta inactiva en interiores:** cuando no esté en uso, esta sopladora inalámbrica de turbina a chorro debe almacenarse bajo techo, en un lugar seco, alto o bajo llave, lejos del alcance de los niños.
12. **Utilice la herramienta correcta:** no utilice la herramienta para ningún otro trabajo excepto para el cual está destinada.

- 13. **Evite entornos peligrosos:** no opere esta sopladora bajo la lluvia, ni en lugares húmedos o mojados.
- 14. **Manténgase alerta:** vea lo que está haciendo. Utilice su sentido común. No use la sopladora cuando esté cansado o bajo la influencia del alcohol, drogas, o medicamentos.

## Instrucciones adicionales de seguridad

- No use la sopladora bajo la lluvia o en un área mojada.
- Tenga especial cuidado al limpiar escaleras o escalones.
- Mantenga con sus pies un balance y posición adecuados todo el tiempo. No se extralimite. Extralimitarse puede resultar en la pérdida de equilibrio.
- Apague todos los controles antes de desenchufar la herramienta.
- No utilice la herramienta si el interruptor de encendido/apagado no la enciende y apaga. Cualquier herramienta que no pueda ser controlada por su interruptor de encendido/apagado es peligrosa y debe ser reparada.
- Inspeccione cuidadosamente su artefacto antes de su uso y siga todas las instrucciones de las etiquetas y marcas.
- Mantenga todas las partes de su cuerpo lejos de cualquier parte móvil o superficie caliente de la unidad.
- No coloque ningún objeto dentro de las aberturas de la herramienta. No use la herramienta si alguna de sus aberturas está obstruida; mantenga las aberturas libres de polvo, pelusa, cabello y cualquier objeto que pueda reducir su flujo de aire.
- Inspeccione el área de trabajo antes de cada uso. Retire todos los objetos como rocas, vidrios rotos, clavos, alambres o cuerdas, los cuales pueden ser arrojados o enredarse dentro de la máquina.
- Este producto deberá ser reparado únicamente por personal técnico calificado. El mantenimiento o reparación llevados a cabo por personal no calificado puede causar lesiones personales al usuario o daños al producto.
- Esta sopladora está diseñada solo para uso residencial. El uso comercial de este producto está prohibido e invalidará la garantía del fabricante.
- Nunca haga funcionar la unidad sin los equipos adecuados conectados. Asegúrese siempre de que el tubo de soplado esté instalado adecuadamente.
- Al operar la unidad, siempre agárrela por su mango. Opere la máquina solo en la orientación indicada.

## Reglas de seguridad específicas para esta sopladora inalámbrica a chorro

- La sopladora a chorro ha sido diseñada para limpiar residuos ligeros y hojas de superficies duras, no para limpiar áreas con césped.
- Al operar la unidad, nunca apunte la boquilla de la sopladora a chorro en dirección de personas, mascotas o ventanas. Tenga especial cuidado al soplar escombros cerca de objetos sólidos tales como árboles, automóviles o paredes.

- Asegúrese de que la unidad esté sujeta correctamente al ser transportada.
- Nunca empape ni moje la unidad con agua u otros líquidos. Limpie la unidad luego de cada uso, tal como se describe en la sección de limpieza y almacenamiento.

## Instrucciones de seguridad para la batería y el cargador

NOTA: esta unidad es una sola herramienta. La batería y el cargador no están incluidos. Deben ser adquiridos por separado.

El modelo 24V-TLR-CT es compatible con las baterías y cargadores del sistema iON+ de 24 V. Vea la página 27 para más información.

Prestamos mucha atención al diseño de cada batería para garantizar la producción de baterías seguras y durables, con una alta densidad de energía. Las celdas de la batería tienen varios dispositivos de seguridad. Cada celda individual es inicialmente formateada y sus curvas eléctricas características son registradas. Estos datos son luego usados exclusivamente para ensamblar las mejores baterías posibles.

Independientemente de todas las precauciones de seguridad, se debe tener mucho cuidado al manipular las baterías. Las siguientes instrucciones deben ser obedecidas en todo momento para garantizar un uso seguro. Un uso seguro solo puede ser garantizado si se usan celdas libres de daños. Una manipulación incorrecta de la batería puede causar daños en sus celdas.

**¡IMPORTANTE!** Los análisis han confirmado que el uso incorrecto y el cuidado deficiente de baterías de alto rendimiento son las causas principales de lesiones personales y/o daños al producto.

**⚠ ¡ADVERTENCIA!** Use solo baterías de repuesto aprobadas. Otras baterías pueden dañar la sopladora a chorro y causar fallas en su funcionamiento.

**⚠ ¡PRECAUCIÓN!** Para reducir el riesgo de lesiones, cargue la batería de iones de litio iON+ de 24 V solo con su cargador de batería de iones de litio designado, el cargador iON+ de 24 V. Otros tipos de cargadores presentan riesgos de incendios, lesiones personales y daños materiales. No conecte una batería a un tomacorriente doméstico ni encendedor de cigarrillos en su vehículo. Dicho uso indebido dañará o deshabilitará permanentemente la batería.

- **Evite entornos peligrosos:** no cargue la batería bajo la lluvia o nieve, ni en entornos húmedos o mojados. No use la batería ni el cargador en atmósferas explosivas (gases, polvo o materiales inflamables) ya que al insertar o retirar la batería se pueden generar chispas que pueden causar un incendio.
- **Cárguela en un área bien ventilada:** no bloquee los conductos de ventilación del cargador. Manténgalos despejados para permitir una ventilación adecuada. No permita que se fume o haya llamas abiertas cerca de una batería siendo cargada. Los gases presentes pueden explotar.

**NOTA:** el rango seguro de temperaturas para la batería es de 41°F (5°C) a 105°F (40.5°C). No cargue la batería en exteriores a temperaturas congelantes. Cárguela a temperatura ambiente en interiores.



- **Cuide el cable del cargador:** al desenchufar el cargador tire del enchufe, no del cable, para desconectarlo del tomacorriente y así evitar el riesgo de daños al enchufe y cable de alimentación. Nunca transporte el cargador colgado de su cable, ni tire del cable para desconectarlo del tomacorriente. Mantenga el cable alejado del calor, aceites y bordes afilados. Asegúrese de que el cable no sea pisado, que la gente no se tropiece con éste, ni que esté sujeto a daños o tensiones mientras el cargador esté siendo usado. No use el cargador con un cable o enchufe dañado. Reemplace un cargador dañado inmediatamente.
- **No use un cable de extensión a menos que sea absolutamente necesario:** usar un cable de extensión incorrecto, dañado o conectado de forma inapropiada puede causar un incendio o choque eléctrico. Si se debe usar un cable de extensión, conecte el cargador a un cable de extensión de calibre 16 (o más grueso) de alambrado adecuado, con su enchufe hembra encajando perfectamente en el enchufe macho del cargador. Verifique que el cable de extensión esté en buenas condiciones.
- **Compruebe la entrada nominal del cargador antes del uso:** el cargador debe estar enchufado a un tomacorriente apropiado.
- **Use solo accesorios recomendados:** el uso de un accesorio que no sea recomendado ni vendido por el fabricante de la batería o cargador de batería puede resultar en un riesgo de un choque eléctrico, incendio o lesiones personales.
- **Desenchufe el cargador cuando no esté siendo usado:** asegúrese de retirar las baterías de los cargadores desenchufados.

**⚠ ¡ADVERTENCIA!** Para reducir el riesgo de un choque eléctrico, desenchufe siempre el cargador antes de llevar a cabo cualquier tarea de limpieza o mantenimiento. No permita que entre agua dentro del cargador. Use un interruptor de circuito por falla a tierra (GFCI) para reducir el riesgo de un choque eléctrico.

- **No queme ni incinere baterías:** las baterías pueden explotar, causando lesiones personales o daños. Las baterías generan sustancias y humos tóxicos al ser quemadas.
- **No triture, deje caer ni dañe las baterías:** no use la batería ni el cargador si han sido severamente golpeados, se han dejado caer, se han aplastado, o han sido dañados de cualquier forma como por ejemplo perforados con un clavo, golpeados con un martillo, pisados, etc.
- **No los desarme:** el reensamblado incorrecto puede representar un riesgo severo de choque eléctrico, fuego o exposición a químicos tóxicos de la batería. Si la batería o el cargador están dañados, contacte a un concesionario autorizado Snow Joe® + Sun Joe® o comuníquese con la central de servicio al cliente Snow Joe® + Sun Joe® llamando al 1-866-SNOWJOE (1-866-766-9563).
- **Los químicos de la batería causan quemaduras severas:** nunca deje que una batería dañada haga contacto con la piel, ojos o boca. Si una batería dañada deja escapar químicos, use guantes de hule o neopreno para deshacerse de ella de forma segura. Si la piel es expuesta a los fluidos de la batería, lave el área afectada con jabón y agua, y enjuague con vinagre. Si los ojos son expuestos a los químicos, inmediatamente enjuáguelos con agua durante 20 minutos y busque atención médica. Quítense y deshágase de las vestimentas contaminadas.

- **Guarde su batería y cargador en un lugar fresco y seco:** no guarde la batería o cargador en lugares donde las temperaturas puedan exceder los 105°F (40.5°C), tales como bajo la luz directa del sol o dentro de un vehículo o construcción metálica durante el verano.

**⚠ ¡ADVERTENCIA!** Lea todas las instrucciones contenidas en este manual. Conserve este manual en un lugar seguro de manera que la información esté disponible siempre. Tendrán que tomarse siempre las precauciones que se indican a continuación para reducir riesgos de incendios, choques eléctricos o lesiones personales.

## Información sobre la batería

1. La batería suministrada con su sopladora inalámbrica de turbina a chorro está cargada solo parcialmente. La batería tiene que ser cargada por completo antes de que usted use la herramienta por primera vez.
2. Para un óptimo rendimiento de la batería, evite ciclos de descarga baja cargando frecuentemente la batería.
3. Guarde la batería en un lugar fresco, de preferencia a 77°F (25°C) y cargada al menos a un 40%.
4. Las baterías de iones de litio están sujetas a un proceso natural de desgaste. La batería debe ser reemplazada a más tardar cuando su capacidad caiga a un 80% de su capacidad inicial, cuando estaba nueva. Las celdas debilitadas en una batería gastada no son capaces de cumplir con los requisitos de alta potencia necesarios para la operación adecuada de su sopladora a chorro, y por tanto representan un riesgo de seguridad.
5. No arroje las baterías al fuego abierto ya que pueden causar una explosión.
6. No incendie la batería ni la esponja al fuego.
7. No descargue las baterías exhaustivamente. Una descarga exhaustiva dañará las celdas de la batería. La causa más común de descarga exhaustiva es el almacenamiento prolongado o la falta de uso de baterías parcialmente descargadas. Deje de trabajar tan pronto como el rendimiento de la batería caiga considerablemente o se active el sistema de protección electrónico. Almacene la batería únicamente luego de haberla cargado por completo.
8. Proteja las baterías y la herramienta contra sobrecargas. Las sobrecargas causarán rápidamente un sobrecalentamiento y daños a las celdas en el interior de la batería, incluso si este sobrecalentamiento no es aparente por fuera.
9. Evite daños y golpes. Reemplace inmediatamente la batería que se haya caído desde una altura de más de un metro o que haya sido expuesta a golpes violentos, incluso si la carcasa de la batería aparenta no tener daños. Las celdas dentro de la batería pueden haber sufrido daños severos. En dichos casos, lea la información de eliminación para deshacerse apropiadamente de la batería.
10. Si la batería sufre una sobrecarga y sobrecalentamiento, el sistema interruptor de protección integrado apagará el equipo por motivos de seguridad.

**¡IMPORTANTE!** No presione más el interruptor de encendido/apagado si el interruptor de protección se ha activado. Esto puede dañar la batería.

11. Recargue solo con el cargador especificado por el fabricante. Un cargador adecuado para un determinado tipo de batería puede causar un riesgo de incendio al ser usado con otro tipo de batería.
12. Use artefactos a batería solo con baterías específicamente diseñadas para éstos. El uso de cualquier otra batería puede causar un incendio o lesiones personales.
13. Bajo condiciones extremas, la batería puede expulsar un líquido. Evite el contacto con este líquido. Si usted accidentalmente hace contacto con este líquido, enjuáguese con agua. Si el líquido hace contacto con los ojos, adicionalmente busque atención médica. El líquido expulsado de la batería puede causar irritación o quemaduras. (esta advertencia se considera apropiada para tipos de celdas convencionales de NiMH, NiCd, plomo ácido e iones de litio. Si esta advertencia es incorrecta para un diseño de celda que difiera de las anteriores, entonces la advertencia correcta puede ser sustituida).
14. No use baterías o artefactos que hayan sido dañados o modificados. Las baterías dañadas o modificadas pueden reaccionar impredeciblemente, causando un incendio, explosión, o riesgo de lesiones.
15. No exponga una batería o artefacto al fuego o temperaturas extremas. Una exposición al fuego o a temperaturas por encima de los 266°F (130°C) puede causar una explosión.
16. Siga todas las instrucciones de carga, y no cargue la batería o artefacto fuera del rango de temperaturas especificado en las instrucciones. Cargar de forma incorrecta, o a temperaturas fuera del rango especificado, puede dañar la batería e incrementar el riesgo de incendio.
17. Evite encendidos accidentales: asegúrese de que el interruptor esté en la posición de apagado antes de insertar la batería, levantar el artefacto o transportarlo. Llevar un artefacto con su dedo sobre el interruptor, o un artefacto con el interruptor en la posición de encendido, puede causar accidentes.
18. Desconecte la batería antes de realizar tareas de mantenimiento o limpieza: **retire la batería del artefacto antes de hacer en este cualquier tarea de ajuste, cambiarle accesorios o almacenarlo. Dichas medidas preventivas de seguridad reducen el riesgo de encender el artefacto de forma accidental**
19. **No cortocircuite los terminales:** cuando la batería no esté en uso, manténgala alejada de otros objetos metálicos como monedas, sujetapapeles, clavos, tornillos, alfileres u otros objetos metálicos pequeños que puedan causar la conexión de un terminal a otro. Cortocircuitar los terminales de la batería puede causar quemaduras o un incendio.
20. **Partes de repuesto:** al reparar esta unidad, use solo partes de repuesto idénticas.
21. No modifique ni intente reparar el artefacto o la batería (de ser aplicable), a menos que lo haga según lo indicado en las instrucciones de uso y cuidado.

## Información sobre el cargador y el proceso de carga











1. Verifique los datos registrados en la placa de especificaciones del cargador de batería. Asegúrese de conectar el cargador de batería a una fuente de alimentación que tenga el voltaje indicado en la placa de especificaciones. Nunca lo conecte a una fuente de alimentación con voltaje diferente.
2. Proteja el cargador de batería y su cable contra daños. Mantenga el cargador de batería y su cable alejados del calor, grasas, aceites y bordes afilados. Haga reparar sin demora los cables dañados por un técnico calificado en un concesionario autorizado Snow Joe® + Sun Joe®, o comuníquese con la central de servicio al cliente Snow Joe® + Sun Joe® llamando al 1-866-SNOWJOE (1-866-766-9563).
3. Los enchufes deben encajar en los tomacorrientes. Nunca modifique el enchufe de ninguna manera. No use ningún adaptador de enchufe con artefactos que tengan conexión a tierra. El uso de enchufes no modificados y tomacorrientes equivalentes reducirá el riesgo de un choque eléctrico.
4. Mantenga el cargador de batería, la(s) batería(s) y la herramienta inalámbrica lejos del alcance de los niños.
5. No use el cargador de batería suministrado para cargar baterías de otras herramientas inalámbricas.
6. Durante periodos de trabajo pesado, la batería se calentará. Permita que la batería se enfríe a temperatura ambiente antes de insertarla en el cargador para su recarga.
7. No sobrecargue las baterías. No exceda los tiempos máximos de carga. Estos tiempos de carga solo se aplican a baterías descargadas. La inserción frecuente de una batería cargada o parcialmente cargada resultará en una sobrecarga y daños a las celdas. No deje las baterías en el cargador por días enteros.
8. Nunca use o cargue la batería si sospecha que han pasado más de doce (12) meses desde la última vez que fue cargada. Existe una alta probabilidad de que la batería ya haya sufrido un daño severo (descarga exhaustiva).
9. Cargar baterías a temperaturas menores de 41°F (5°C) causará daños químicos a las celdas y puede provocar un incendio.
10. No use baterías que hayan sido expuestas al calor durante el proceso de carga, ya que sus celdas pueden haber sufrido daños severos.
11. No use baterías que se hayan curvado o deformado durante el proceso de carga, ni que muestren otros síntomas atípicos como liberación de gases, zumbidos, resquebrajaduras, etc.
12. Nunca descargue por completo la batería (se recomienda una profundidad de descarga de un 80%). Una descarga completa de la batería conducirá a un envejecimiento prematuro de las celdas de la batería.

## Protección contra influencias del entorno

1. Use ropa de trabajo adecuada. Use gafas protectoras.
2. Proteja su herramienta inalámbrica y cargador de batería contra la humedad y la lluvia. La humedad y la lluvia pueden causar daños severos a las celdas.
3. No use la herramienta inalámbrica o el cargador de batería cerca de vapores y líquidos inflamables.
4. Use el cargador de batería y la herramienta inalámbrica solo en entornos secos y a una temperatura ambiente de entre 41°F (5°C) y 105°F (40.5°C).
5. No coloque la batería en lugares donde la temperatura pueda alcanzar más de 105°F (40.5°C). En particular, no deje el cargador de batería en un auto estacionado bajo la luz directa del sol.
6. Proteja las baterías contra el sobrecalentamiento. Las sobrecargas, exceso de carga y exposición a la luz directa del sol darán como resultado un sobrecalentamiento y daños a las celdas. Nunca cargue ni trabaje con baterías que hayan estado sobrecalentadas. De ser posible, reemplácelas inmediatamente.
7. Guarde el cargador de batería y su herramienta inalámbrica solo en entornos secos y a una temperatura ambiente de entre 41°F (5°C) y 105°F (40.5°C). Guarde su batería de iones de litio en un lugar fresco y seco, a una temperatura ambiente de 77°F (25°C). Proteja la batería, el cargador y la herramienta inalámbrica contra la humedad y la luz directa del sol. Solo almacene baterías cargadas por completo (cargadas hasta al menos un 40%).
8. Evite que la batería de iones de litio se congele. Las baterías almacenadas a temperaturas menores de 32°F (0°C) por más de una hora deben ser desechadas.
9. Al manipular baterías, tenga cuidado con las descargas electrostáticas. Las descargas electrostáticas pueden dañar el sistema electrónico de protección y las celdas de la batería. Evite las descargas electrostáticas y nunca toque los polos de la batería.

# Símbolos de seguridad

La siguiente tabla muestra y describe los símbolos de seguridad que pueden aparecer en este producto. Lea, comprenda y siga todas las instrucciones de la máquina antes de intentar ensamblarla y operarla.

Símbolo	Descripción	Símbolo	Descripción
	<b>LEA EL(LOS) MANUAL(ES) DEL OPERADOR:</b> lea, comprenda y siga todas las instrucciones en el(los) manual(es) antes de intentar ensamblar y operar la unidad.		Mantenga a los transeúntes y niños alejados a una distancia segura.
	<b>ALERTA DE SEGURIDAD:</b> indica una precaución, advertencia o peligro.		<b>¡ADVERTENCIA!</b> No exponga la unidad a la lluvia ni a entornos mojados.
	Tenga cuidado con objetos y escombros voladores.		Use protección auditiva. Use protección ocular. Use protección respiratoria.
 	<b>¡PELIGRO!</b> Las hojas de la turbina son extremadamente peligrosas. Mantenga las manos y pies alejados de las aberturas mientras la máquina esté funcionando.		La parte giratoria seguirá moviéndose durante varios segundos después de que usted haya apagado la máquina.
	Solo para uso en interiores. Utilice el cargador de batería solamente en interiores.		<b>¡ADVERTENCIA!</b> Apague la máquina y desconéctela de la fuente de alimentación antes de inspeccionarla, limpiarla, cambiarle accesorios o llevar a cabo cualquier otra tarea de mantenimiento en esta.

# Conozca su sopladora inalámbrica de turbina a chorro

Lea detenidamente el manual del operador y las instrucciones de seguridad antes de operar su sopladora inalámbrica de turbina a chorro. Compare la ilustración debajo con la sopladora inalámbrica de turbina a chorro para familiarizarse con las ubicaciones de los diversos controles y ajustes. Conserve este manual para futuras referencias.

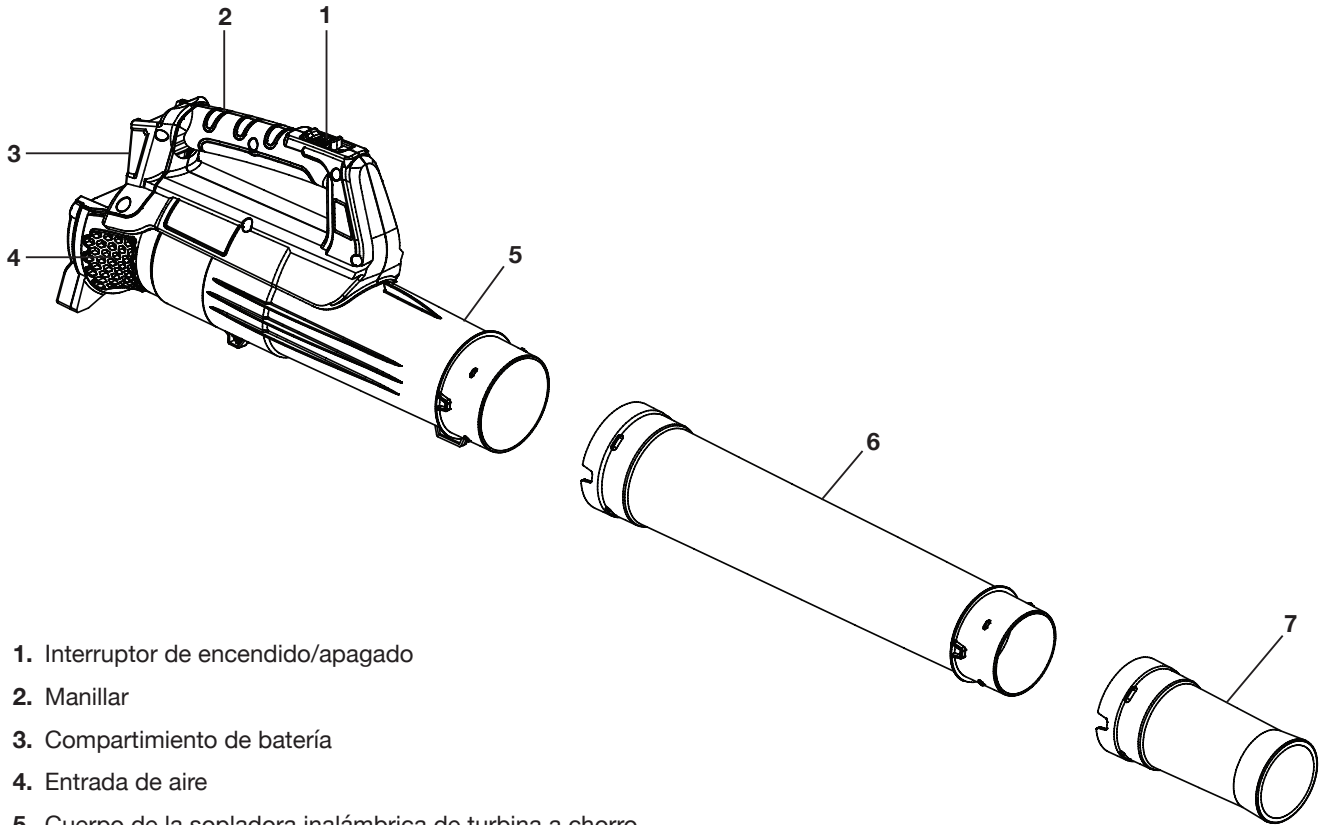

- 1. Interruptor de encendido/apagado
- 2. Manillar
- 3. Compartimiento de batería
- 4. Entrada de aire
- 5. Cuerpo de la sopladora inalámbrica de turbina a chorro
- 6. Tubo de soplado superior
- 7. Tubo de soplado inferior

## DE VENTA POR SEPARADO

Opciones de baterías y cargadores disponibles en [sunjoe.com](http://sunjoe.com)



24VBAT-LTE

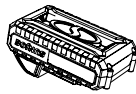

24VBAT-LT



24VBAT



24VBAT-XR



24VCHRG-QC

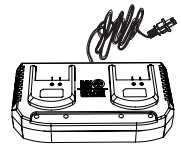

24VCHRG-DPC

## Datos técnicos

Motor .....	350 W
Voltaje máx. de batería* .....	24 V CC
Velocidad de aire (máxima) .....	100 MPH (160 km/h)
Flujo de aire (máximo) .....	280 CFM (7.9 m <sup>3</sup> /min)
Peso neto .....	2.9 lb (1.3 kg)

\*Voltaje inicial sin carga. Al ser cargada por completo alcanza un pico de 24 V; un voltaje nominal bajo carga típica es 21.6 V.

## Desembalaje

### Contenido del paquete:

- Cuerpo de la sopladora inalámbrica de turbina a chorro
- Tubo de soplado superior
- Tubo de soplado inferior
- Manual y tarjeta de registro

NOTA: para operar esta sopladora inalámbrica de turbina a chorro usted necesitará baterías y cargadores del sistema iON+ de 24 V. Vea la página 27 para las opciones y especificaciones de batería, o visite [sunjoe.com](http://sunjoe.com).

1. Retire cuidadosamente la sopladora inalámbrica de turbina a chorro y compruebe que todos los artículos anteriores estén suministrados.
2. Inspeccione cuidadosamente el producto para asegurarse de que no haya ocurrido ningún daño o ruptura durante su transporte. Si alguna parte está dañada o extraviada, NO DEVUELVA la unidad a la tienda. Llame a la central de servicio al cliente Snow Joe® + Sun Joe® al 1-866-SNOWJOE (1-866-766-9563).

**NOTA:** no se deshaga de la caja de transporte ni de los materiales de embalaje hasta que usted esté listo para usar la sopladora inalámbrica de turbina a chorro. El empaquetado está hecho de materiales reciclables. Deseche estos materiales de acuerdo con los reglamentos de su localidad.

**¡IMPORTANTE!** Este artefacto y sus materiales de embalaje no son juguetes. No deje que los niños jueguen con las bolsas plásticas, láminas o partes pequeñas. ¡Estos objetos pueden ser tragados y representan un riesgo de asfixia!

## Operación de la batería

La unidad es alimentada con una batería de iones de litio. La batería está completamente sellada y no requiere de mantenimiento.

### SOLO HERRAMIENTA

#### BATERÍA Y CARGADOR DE VENTA POR SEPARADO

Para operar esta sopladora inalámbrica de turbina a chorro usted necesitará una batería y un cargador del sistema iON+ de 24 V. Vea la página 27 para las opciones y especificaciones de batería y cargador, o visite [sunjoe.com](http://sunjoe.com).

## Indicador de nivel de carga de batería

La batería tiene un botón para comprobar su nivel de carga. Simplemente presione el botón para leer el nivel de carga de la batería en los LED indicadores de la batería:

- Los tres LED indicadores de nivel están encendidos: el nivel de carga de la batería es elevado.
- Dos LED indicadores de nivel están encendidos: el nivel de carga de la batería está disminuyendo. Deje de trabajar tan pronto como sea posible.
- Un LED indicador de nivel está encendido: el nivel de carga de la batería está bajo. Deje de trabajar INMEDIATAMENTE y cargue la batería, de otro modo, la vida útil de la batería se reducirá en gran medida.

Luz	Significado
	Botón de nivel de carga
	La batería está cargada a un 30% y requiere ser cargada de inmediato
	La batería está cargada a un 60% y requiere ser cargada pronto
	La batería está cargada por completo

**NOTA:** si el botón de nivel de carga no parece funcionar, inserte el conector del cargador y cargue según se requiera.

**NOTA:** inmediatamente luego del uso de la batería, el botón de nivel de carga puede mostrar una carga más baja que la que se mostrará algunos minutos después. Las celdas de la batería “recuperan” parte de su carga luego de permanecer inactivas.

## Operación del cargador

### SOLO HERRAMIENTA

#### BATERÍA Y CARGADOR DE VENTA POR SEPARADO

Para operar esta sopladora inalámbrica de turbina a chorro usted necesitará una batería y un cargador del sistema iON+ de 24 V. Vea la página 27 para las opciones y especificaciones de batería y cargador, o visite [sunjoe.com](http://sunjoe.com).

**⚠ ¡ADVERTENCIA!** Cargue la batería de iones de litio iON+ de 24 V solo con su cargador de iones de litio compatible iON+ de 24 V. Otros tipos de baterías pueden causar lesiones personales y daños materiales. Para reducir el riesgo de un choque eléctrico, no permita que entre agua a la conexión CA/CC del cargador.

## Cuándo cargar la batería de iones de litio iON+ de 24V

**NOTA:** las baterías de iones de litio iON+ de 24V no crean una “memoria” al ser cargadas luego de una descarga parcial. Por tanto, no hay necesidad de agotar la batería antes de insertar el conector del cargador.

- Use las luces indicadoras de carga de batería para determinar cuándo cargar su batería de iones de litio iON+ de 24V.
- Usted puede cargar por completo su batería antes de empezar un trabajo grande, o luego de un uso prolongado.

## Carga de la batería

1. Presione el botón pulsador de trabado en la batería para poder extraer la batería fuera del equipo (Fig. 1).

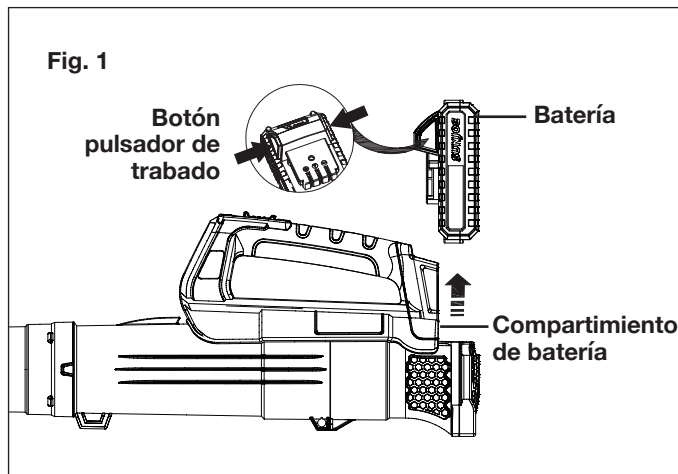

2. El método para cargar su batería de iones de litio variará dependiendo del modelo de su cargador Snow Joe® + Sun Joe®. Usted puede insertar su batería de 24 V en el cargador rápido 24VCHRG-QC (de venta por separado) o en el cargador de doble puerto (de venta por separado) (Figs. 2 y 3).

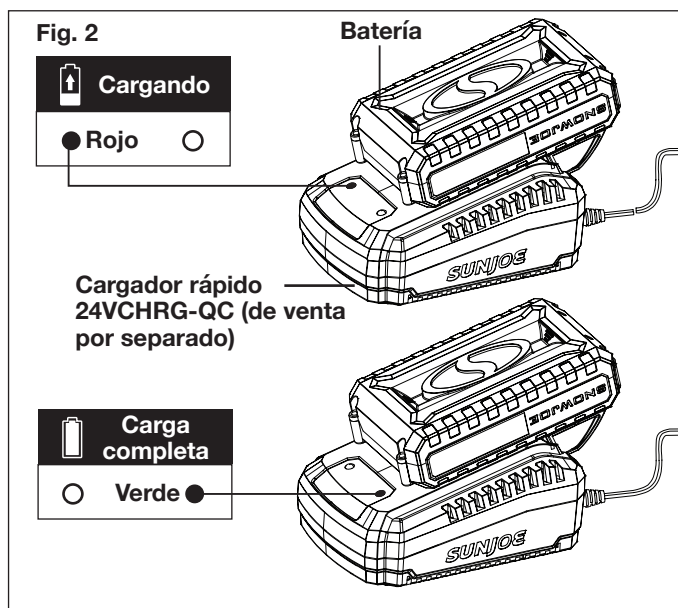
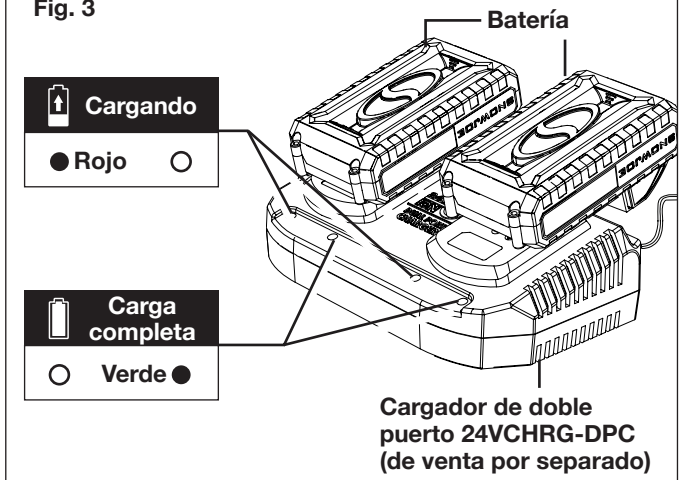

Fig. 3



3. Las luces LED indicadoras de la batería se iluminarán una a una durante el proceso de carga. Desconecte el cargador inmediatamente cuando las tres luces LED estén iluminadas.
4. El cargador rápido 24VCHRG-QC (de venta por separado) y el cargador de doble puerto 24VCHRG-DPC (de venta por separado) están también equipados con luces indicadoras que indican el estado de carga (Figs. 2 y 3).

### ⚠ ¡PRECAUCIÓN! PELIGRO DE INCENDIO.

Al desconectar el cargador de la batería, asegúrese de primero desconectar el cargador del tomacorriente, y luego desconectar el cargador de la herramienta.

### ⚠ ¡ADVERTENCIA! Los cargadores no se apagan de forma automática cuando las baterías están completamente cargadas. No deje la batería conectada al cargador. Apague o desenchufe el cargador del tomacorriente cuando la carga haya sido completada.

5. Una recarga oportuna de la batería ayudará a prolongar su vida útil. Usted debe recargar la batería cuando note una caída en la potencia del equipo.

**¡IMPORTANTE!** Nunca permita que la batería se descargue por completo ya que esto causará un daño irreversible a la batería.

6. Cuando se haya completado la carga, retire la batería del cargador presionando el botón pulsador de trabado y deslizando la batería hacia atrás para destrabarla del cargador.

## Ensamblado

⚠ **¡ADVERTENCIA!** Para evitar lesiones personales severas, lea y entienda todas las instrucciones de seguridad proporcionadas.

⚠ **¡ADVERTENCIA!** No inserte la batería hasta que el ensamblado haya sido completado. El incumplimiento de esta advertencia puede resultar en un encendido accidental que cause lesiones personales severas.

**⚠ ¡ADVERTENCIA!** Antes de realizar cualquier tarea de mantenimiento, asegúrese de que la batería haya sido retirada de la máquina. No seguir esta advertencia puede resultar en lesiones personales severas.

**⚠ ¡ADVERTENCIA!** Para evitar lesiones personales severas, asegúrese de que el interruptor se encuentre en la posición de apagado ("O"), la batería haya sido retirada, y el rotor se haya detenido por completo antes de conectar o desconectar el tubo.

## Conexión del tubo de soplado a chorro

1. Alinee las muescas en el cuerpo de la sopladora inalámbrica de turbina a chorro con las muescas en el tubo de soplado superior y deslícelo hacia dentro hasta que haga clic en su lugar. Repita conectando el tubo superior con el tubo inferior, asegurándose de que hagan clic en su lugar (Fig. 4).

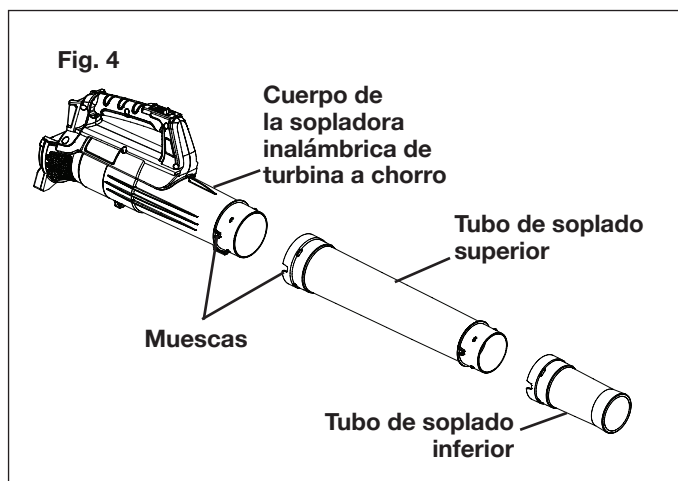

**⚠ ¡ADVERTENCIA!** Para evitar el riesgo de lesiones, recomendamos no desarmar el tubo de soplado.

## Operación

### SOLO HERRAMIENTA

#### BATERÍA Y CARGADOR DE VENTA POR SEPARADO

Para operar esta sopladora inalámbrica de turbina a chorro usted necesitará una batería y un cargador del sistema iON+ de 24 V. Vea la página 27 para las opciones y especificaciones de batería y cargador, o visite [sunjoe.com](http://sunjoe.com).

## Arranque y parada

**⚠ ¡PRECAUCIÓN!** El inicio, parada y reinicio de un motor CC de forma repetida en intervalos de pocos segundos puede generar una gran cantidad de calor y dañar el motor. Para proteger el ciclo de vida útil de su sopladora inalámbrica de turbina a chorro, espere al menos cinco (5) segundos luego de detenerla para volverla a encender.

1. Inserte la batería dentro del compartimiento de batería hasta que haga "clic" para trazarla en su posición (Fig. 5).

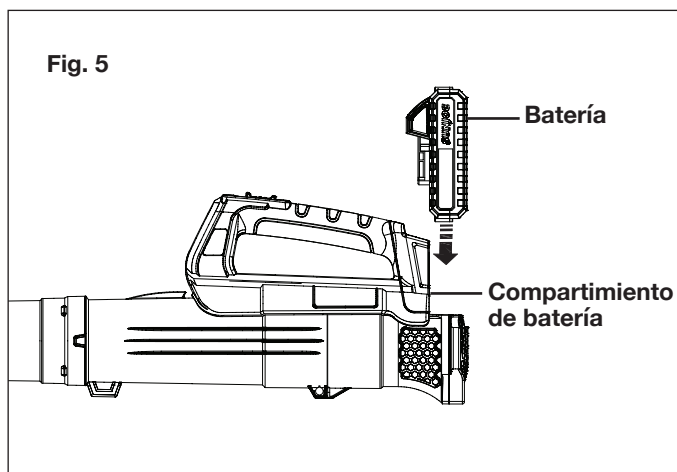

2. Para encender la sopladora inalámbrica de turbina a chorro, deslice el interruptor de encendido/apagado a la posición de encendido ("I") (Fig. 6).

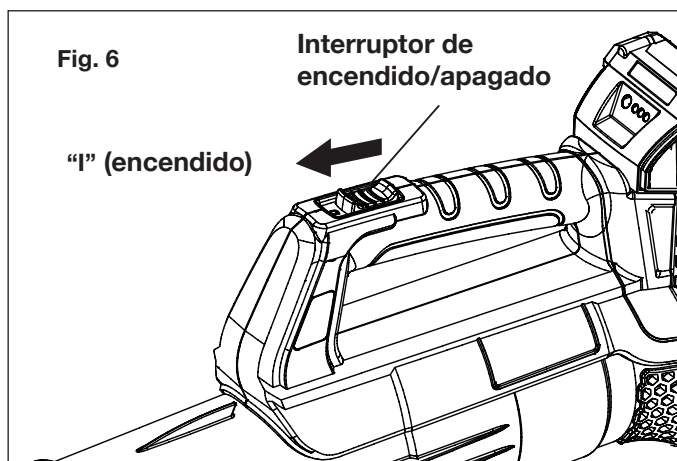

3. Para apagar la herramienta, deslice el interruptor de encendido/apagado a la posición de apagado ("O") (Fig. 7).

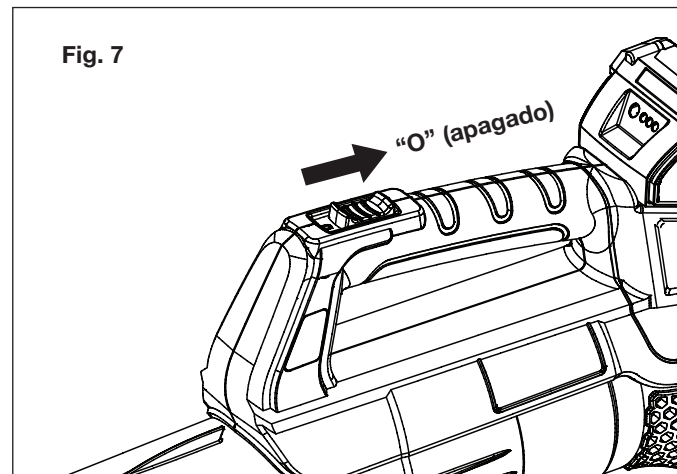



## Consejos de operación

**⚠ ¡ADVERTENCIA!** Use la sopladora inalámbrica de turbina a chorro solo durante el día o bajo una buena luz artificial.

- Al usar la sopladora inalámbrica de turbina a chorro, coloque sus pies firmemente en el piso y coloque su mano dominante en el mango de la unidad para controlarla. Use su otra mano para estabilizar la unidad según se necesite.
- Use equipos de protección personal durante su sesión de trabajo. Esto incluye botas, gafas protectoras, gafas de seguridad, protección auditiva, pantalones largos y una camisa de manga larga.
- Asegúrese de que el tubo de soplado a chorro no esté apuntando a ninguna persona o escombros sueltos antes de encender la unidad.
- Compruebe que la unidad esté en buenas condiciones de trabajo. Asegúrese de que los tubos estén asegurados en su lugar.
- Mantenga una sujeción firme en el mango de la unidad durante el uso.
- Para reducir el riesgo de pérdida auditiva asociada con los altos niveles de ruido, se requiere de protección auditiva.
- Opere la máquina eléctrica solo a horas razonables, ni muy temprano en la mañana ni muy tarde en la noche para evitar perturbar a los demás. Obedezca los horarios establecidos en los reglamentos locales. Recomendamos el horario de 9:00 AM a 5:00 PM, de lunes a sábado.
- Para reducir los niveles de ruido, limite el número de unidades eléctricas usadas al mismo tiempo, y opere sopladoras a las más bajas velocidades posibles necesarias para trabajar.
- Use rastrillos y escobas para aflojar los residuos antes de soplarlos.
- En condiciones polvorientas, humedezca levemente las superficies.
- Conserve el agua usando sopladoras en lugar de mangueras para muchas aplicaciones de patios y jardines, incluyendo áreas tales como canaletas, mallas, patios, parrillas, pórticos y jardines.
- Sople los escombros hacia un área segura y abierta, lejos de los niños, mascotas, ventanas abiertas o autos recién lavados.
- Limpie luego de usar sopladoras de hojas y otros equipos de jardín. Deshágase apropiadamente de los desechos.

**⚠ ¡ADVERTENCIA!** Para evitar lesiones personales severas, utilice protección auditiva y gafas de seguridad o protectoras siempre que opere esta unidad. Use una máscara antipolvo o para el rostro en lugares polvorientos.

**⚠ ¡ADVERTENCIA!** Para evitar lesiones personales graves o daños a la unidad, asegúrese de que el tubo de soplado esté en su lugar antes de operar la unidad.

## Conductos de ventilación

Nunca cubra los conductos de ventilación. Manténgalos libres de obstrucciones y residuos. Deben siempre mantenerse despejados para un enfriamiento adecuado del motor.

**⚠ ¡ADVERTENCIA!** Para evitar lesiones personales severas, no use ropa holgada o accesorios como bufandas, collares, cadenas o corbatas que puedan ser aspirados dentro de los conductos de aire. Para asegurarse de que el cabello largo no se meta a los conductos de ventilación, amárreselo.

## Operación de soplado

- Sujete la sopladora a chorro firmemente con su mano dominante en el mango de la unidad. Barra lateralmente con el tubo de soplado inferior varias pulgadas por encima del suelo o piso (Fig. 8).

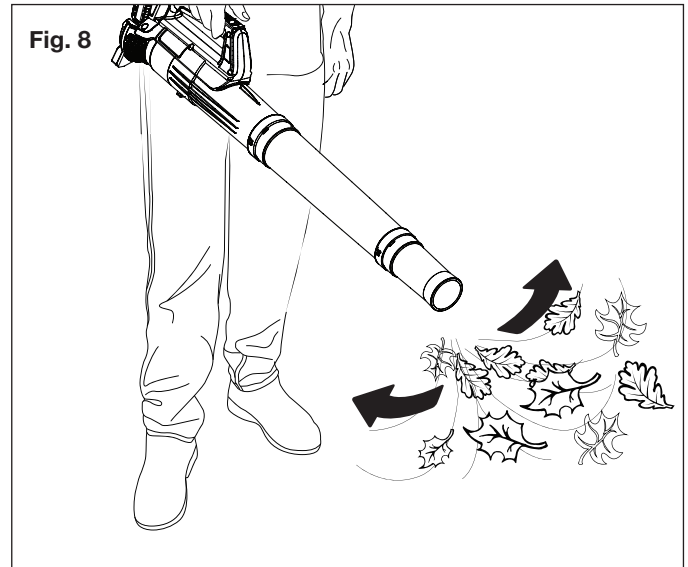

- Lentamente haga avanzar la unidad, manteniendo el montículo de residuos acumulados frente a usted.

## Mantenimiento

**⚠ ¡ADVERTENCIA!** Use siempre guantes protectores durante las operaciones de mantenimiento. No realice operaciones de mantenimiento cuando el motor esté caliente o funcionando.

**⚠ ¡ADVERTENCIA!** Use solo partes de repuesto y accesorios originales del fabricante. No hacerlo puede causar lesiones personales y un bajo rendimiento de la unidad.

Para ordenar partes de repuesto o accesorios genuinos de su sopladora inalámbrica de turbina a chorro iON+ 24V-TB-CT de Sun Joe®, visite [sunjoe.com](http://sunjoe.com) o comuníquese con la central de servicio al cliente Snow Joe® + Sun Joe® llamando al 1-866-SNOWJOE (1-866-766-9563).

**⚠ ¡ADVERTENCIA!** Retire la batería antes de realizar cualquier tarea de mantenimiento en la unidad.

Si la batería está conectada a la unidad, alguien puede accidentalmente encender la unidad mientras usted la inspecciona, lo cual puede resultar en lesiones personales severas.

1. Guarde la herramienta, el manual de instrucciones y los accesorios en un lugar seguro y seco. De este modo, usted tendrá siempre a mano la información.

- Mantenga los conductos de ventilación despejados y limpios en todo momento.
- Retire el polvo y suciedad de forma regular. La limpieza se hace mejor con un paño o cepillo.
- Nunca use agentes cáusticos para limpiar las partes de plástico.

**⚠ ¡ADVERTENCIA!** No utilice agentes de limpieza para limpiar piezas de plástico de la herramienta. Se recomienda un detergente suave en un trapo mojado. La herramienta nunca debe hacer contacto con el agua.

## Almacenamiento

- Examine la sopladora inalámbrica de turbina a chorro cuidadosamente y compruebe que no haya partes gastadas, sueltas o dañadas. En caso de necesitar una reparación o reemplazar una parte, contacte a un concesionario autorizado Snow Joe® + Sun Joe® o comuníquese con la central de servicio al cliente Snow Joe® + Sun Joe® al 1-866-SNOWJOE (1-866-766-9563) para obtener asistencia.
- Retire la batería de la sopladora inalámbrica de turbina a chorro antes de almacenarla.
- Guarde la sopladora a chorro en un lugar seco y bien ventilado al cual los niños no puedan acceder. Manténgala alejada de agentes corrosivos.

## Precaución y eliminación de la batería

Deshágase de su batería de acuerdo con los reglamentos federales, estatales y locales. Para encontrar lugares de reciclaje, comuníquese con un servicio de reciclaje en su localidad.

**⚠ ¡PRECAUCIÓN!** Incluso las baterías descargadas contienen algo de energía. Antes de deshacerse de estas, use cinta aislante para cubrir los terminales y evitar que la batería haga cortocircuito, lo cual puede causar una explosión o incendio.

**⚠ ¡ADVERTENCIA!** Para reducir el riesgo de lesiones personales o explosión, nunca queme o incinere una batería incluso si está dañada, inservible o completamente descargada. Al ser quemada, los humos y materiales tóxicos son lanzados a la atmósfera circundante.

- Las baterías varían de acuerdo al dispositivo. Consulte su manual para obtener la información específica.
- Instale solo nuevas baterías del mismo tipo en su producto (donde corresponda).
- No insertar las baterías con la polaridad correcta, tal como se indica en el compartimiento de la batería o en el manual, puede reducir el ciclo de vida útil de las baterías o causar fugas en las baterías.
- No combine baterías nuevas con antiguas.
- No combine baterías alcalinas, estándar (de zinc-carbono) o recargables (de níquel-cadmio, de níquel-hidruro metálico o de iones de litio).

- No arroje las baterías al fuego.
- Las baterías deben ser recicladas o desechadas según los reglamentos locales y estatales.

## Servicio y soporte

Si su sopladora inalámbrica a chorro iON+ 24V-TB-CT de Sun Joe® requiere servicio o mantenimiento, llame al 1-866-SNOWJOE (1-866-766-9563) para recibir asistencia.



## Modelo y número de serie

Al contactar a la empresa, ordenar partes de repuesto o programar una reparación en un centro autorizado, usted necesitará proporcionar el modelo y número de serie, los cuales se encuentran en la etiqueta ubicada en la carcasa de la unidad. Copie estos números en el espacio proporcionado a continuación.

<b>Registre los siguientes números que se encuentran en la carcasa o mango de su nuevo producto:</b>	
Modelo:	<input type="text" value="2 4 V   -   T   B   -   C   T  "/>
Nº de serie:	<input type="text"/>

## Accesorios opcionales

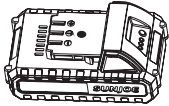
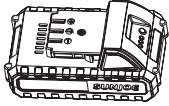
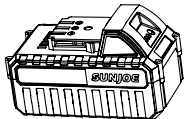
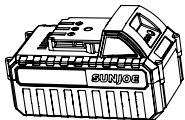
**⚠ ¡ADVERTENCIA!** USE SIEMPRE solo partes de repuesto y accesorios Snow Joe® + Sun Joe®. NUNCA use partes de repuesto o accesorios que no estén destinados para su uso con esta sopladora inalámbrica de turbina a chorro. Comuníquese con Snow Joe® + Sun Joe® si tiene dudas sobre si es seguro usar una parte de repuesto o accesorio en particular con su sopladora inalámbrica a chorro. El uso de cualquier otro accesorio o parte puede ser peligroso y causar lesiones personales o daños mecánicos.

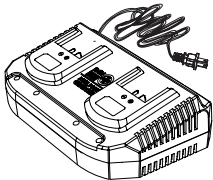
Accesorio	Descripción	Modelo
<b>1</b> 	Batería de iones de litio iON+ de 24 V y 2.0 Ah	24VBAT-LTE
<b>2</b> 	Batería de iones de litio iON+ de 24 V y 2.5 Ah	24VBAT-LT
<b>3</b> 	Batería de iones de litio iON+ de 24 V y 4.0 Ah	24VBAT
<b>4</b> 	Batería de iones de litio iON+ de 24 V y 5.0 Ah	24VBAT-XR
<b>5</b> 	Cargador rápido de batería de iones de litio iON+ de 24 V	24VCHRG-QC
<b>6</b> 	Cargador de batería de iones de litio iON+ de 24 V	24VCHRG-DPC

**NOTA:** los accesorios están sujetos a cambios sin obligación alguna por parte de Snow Joe® + Sun Joe® de notificar sobre dichos cambios. Los accesorios pueden ser pedidos en línea en [sunjoe.com](http://sunjoe.com) o vía telefónica llamando a la central de servicio al cliente Snow Joe® + Sun Joe® al 1-866-SNOWJOE (1-866-766-9563).



## LA PROMESA DE SNOW JOE® + SUN JOE® AL CLIENTE

**POR SOBRE TODO**, en Snow Joe, LLC (“Snow Joe”) estamos dedicados a usted, nuestro cliente. Nos esforzamos por hacer que su experiencia sea lo más placentera posible. Desafortunadamente, hay veces en que un producto Snow Joe®, Sun Joe®, o Aqua Joe® (el “Producto”) no funciona o sufre un desperfecto bajo condiciones normales de operación. Creemos que es importante que usted sepa que puede confiar en nosotros. Es por eso que tenemos esta Garantía Limitada (la “Garantía”) para nuestros Productos.

### **NUESTRA GARANTÍA:**

Snow Joe garantiza que sus Productos motorizados y no motorizados, nuevos y genuinos, están libres de defectos materiales o de mano de obra al ser usados en tareas domésticas normales durante un periodo de dos (2) años a partir de la fecha de compra por parte del comprador original y usuario final, cuando este último los compra a través de Snow Joe o un vendedor autorizado por Snow Joe y ha obtenido un comprobante de compra. Ya que Snow Joe no puede controlar la calidad de sus Productos vendidos por vendedores no autorizados, a menos que la ley lo prohíba esta Garantía no cubre Productos adquiridos a través de vendedores no autorizados. Si su Producto no funciona, o hay un problema con una parte específica que está cubierta por los términos de esta Garantía, Snow Joe elegirá entre: (1) enviarle una parte de repuesto gratuita; (2) reemplazar el Producto con uno nuevo o similar sin costo alguno; o (3) reparar el Producto. ¡Un excelente soporte!

**Esta Garantía le da derechos legales específicos, y usted puede también tener otros derechos según el Estado.**

### **REGISTRO DEL PRODUCTO:**

Snow Joe le recomienda enfáticamente registrar su Producto. Usted puede registrar su Producto en línea visitando [snowjoe.com/register](http://snowjoe.com/register), imprimiendo y enviando por correo una tarjeta de registro disponible en línea en nuestro sitio Web, llamando a nuestra central de servicio al cliente al **1-866-SNOWJOE (1-866-766-9563)**, o enviándonos un e-mail a [help@snowjoe.com](mailto:help@snowjoe.com). Si usted no registra su Producto sus derechos de garantía no disminuirán; sin embargo, registrar su Producto permitirá que Snow Joe le pueda atender mejor si usted tiene alguna necesidad como cliente.

### **¿QUIÉN PUEDE SOLICITAR COBERTURA DE GARANTÍA LIMITADA?**

Esta Garantía es otorgada por Snow Joe al comprador original y propietario original del Producto.

### **¿QUÉ NO ESTÁ CUBIERTO?**

Esta Garantía no se aplica si el Producto ha sido usado de forma comercial o en aplicaciones no domésticas o de alquiler. Esta Garantía tampoco se aplica si el Producto fue adquirido desde un vendedor no autorizado. Esta garantía tampoco cubre cambios cosméticos que no afecten el funcionamiento del Producto. Las partes desgastables como correas, brocas y cuchillas no están cubiertas por esta Garantía, y pueden ser compradas visitando [snowjoe.com](http://snowjoe.com) o llamando al **1-866-SNOWJOE (1-866-766-9563)**.





**SOUFFLEUR COMPACT SANS CORDON  
À TUYÈRE ET TURBINE – OUTIL SEULEMENT**

24 V MAX.\* | 160 km/h

**MANUEL D'UTILISATION**

Une division de Snow Joe®, LLC

**Modèle 24V-TB-CT**

Formulaire n° SJ-24V-TB-CT-880F-MR2

**IMPORTANT!****Consignes de sécurité****Tous les utilisateurs doivent lire  
ces instructions avant d'utiliser  
l'outil**

Lisez toutes les instructions contenues dans ce manuel. Conservez ce manuel en lieu sûr pour que les informations qu'il contient soient disponibles en permanence. Si vous confiez l'outil à une autre personne, assurez-vous de lui fournir ces consignes d'utilisation. Les précautions de sécurité de base doivent toujours être suivies pour réduire le risque d'incendie, de secousse électrique ou de blessures.

**⚠ DANGER!** Ceci indique une situation dangereuse qui, en l'absence de précautions, entraînera des blessures graves ou même fatales.

**⚠ AVERTISSEMENT!** Ceci indique une situation dangereuse qui, en l'absence de précautions, pourrait entraîner des blessures graves ou même fatales.

**⚠ MISE EN GARDE!** Ceci indique une situation dangereuse qui, en l'absence de précautions, pourrait entraîner des blessures mineures ou modérément graves.

L'utilisation inappropriée de l'outil annule la garantie et dégage le fabricant de toutes ses responsabilités. Dès lors, l'utilisateur est responsable de tous les dommages matériels ou corporels, de quelque nature qu'ils soient, affectant d'autres personnes ou lui-même.

**Sécurité générale****POUR USAGE DOMESTIQUE  
UNIQUEMENT**

**⚠ MISE EN GARDE!** Porter une protection de l'ouïe pendant l'utilisation. Après de longues périodes d'utilisation, le bruit généré par cet outil peut entraîner une perte d'acuité auditive si les oreilles ne sont pas convenablement protégées.

**⚠ AVERTISSEMENT!** Lors de l'utilisation de cet outil électrique, les précautions de sécurité élémentaires doivent toujours être suivies afin de réduire le risque d'incendie, de secousse électrique ou dommages corporels. Il s'agit des précautions suivantes :

- 1. Maintenir la zone de travail propre et bien éclairée –** Les endroits encombrés et sombres sont propices aux accidents.
  - 2. Pièces de rechange –** Pour réparer cet outil, utilisez uniquement des pièces de rechange identiques.
  - 3. Maintenir à l'écart les enfants, les spectateurs et les animaux familiers –** Tous les spectateurs, notamment les animaux familiers, doivent être maintenus à une distance de sécurité de la zone de travail.
  - 4. S'habiller en conséquence –** Ne portez ni vêtements amples ni bijoux, ceux-ci pouvant se prendre dans les pièces mobiles. Les cheveux longs doivent être ramassés sous un couvre-chef. Pour tout travail à l'extérieur, il est recommandé de porter des gants en caoutchouc et des chaussures antidérapantes et suffisamment montantes.
  - 5. Prévenir les démarrages accidentels –** Avant de brancher le bloc-piles, saisir l'outil ou le transporter, assurez-vous que l'interrupteur est à la position d'arrêt. Le transport de l'outil en maintenant le doigt sur l'interrupteur ou sa mise en marche alors que l'interrupteur est ouvert augmente le risque d'accident.
  - 6. Avant un nettoyage ou une intervention sur l'outil, débrancher le bloc-piles –** Débranchez le bloc-piles de l'outil avant de procéder à un réglage, de changer d'accessoire ou de remiser l'outil. Ces mesures préventives de sécurité visent à réduire le risque de démarrage accidentel de l'outil.
- ⚠ AVERTISSEMENT!** Ne pas modifier l'outil ou le bloc-piles (le cas échéant) ou ne pas essayer de les réparer, sauf précisions contraires concernant leur utilisation ou leur entretien.
- 7. Pièces mobiles –** Gardez les mains et les pieds éloignés des pièces mobiles. Maintenez les dispositifs de protection en place et en bon ordre de marche.
  - 8. Ne pas forcer l'outil –** Il fonctionnera mieux, sera moins dangereux et moins susceptible de tomber en panne s'il est utilisé au régime pour lequel il a été conçu.
  - 9. Porter un équipement de protection individuel –** Lorsque vous utilisez cet outil, portez des lunettes de sécurité munies d'écrans latéraux ou des lunettes de protection pour vous protéger efficacement les yeux. Portez des protecteurs d'oreille pour prévenir toute diminution de l'acuité auditive. Utilisez un protecteur facial ou un masque antipoussières si l'environnement de travail est poussiéreux.
  - 10. Retirer la batterie –** Retirez le bloc-piles lorsque vous n'utilisez pas l'outil, avant d'intervenir dessus, lorsque vous changez d'accessoire ou lorsque vous effectuez toute autre tâche d'entretien.

**11. Lorsqu'il n'est pas utilisé, ranger l'outil à l'intérieur –**

Si vous ne l'utilisez pas, le souffleur doit être remis à l'intérieur dans un endroit sec, surélevé et sous clé, hors de portée des enfants.

**12. Utiliser le bon outil –** N'utilisez pas l'outil pour des travaux différents de ceux auxquels il est destiné.

**13. Éviter les endroits dangereux –** N'utilisez pas le souffleur sous la pluie ou dans les endroits humides.

**14. Rester vigilant –** Surveillez ce que vous faites. Faites preuve de bon sens. N'utilisez pas le souffleur si vous êtes fatigué, si vous êtes sous l'emprise de l'alcool ou de la drogue ou si vous avez pris des médicaments.

## Consignes de sécurité supplémentaires

- N'utilisez pas le souffleur sous la pluie ou sur sol mouillé.
- Faites preuve d'extrême vigilance lors du nettoyage d'escaliers ou de marches.
- Restez en permanence sur vos deux pieds pour ne pas perdre l'équilibre. Ne vous arc-boutez pas. Vous pourriez perdre l'équilibre en vous arc-boutant.
- Désactivez toutes les commandes avant de débrancher l'outil.
- N'utilisez pas l'outil si l'interrupteur ne réussit pas à le mettre en marche ou à l'arrêter. Un outil électrique qui ne répond pas aux commandes de l'interrupteur est dangereux et doit être réparé.
- Inspectez soigneusement l'outil avant de l'utiliser et suivez toutes les consignes sur les étiquettes ou marquées sur l'outil.
- Maintenez toutes les parties du corps éloignées de toutes les pièces mobiles et de toutes les surfaces chaudes de l'outil.
- N'insérez rien dans les ouvertures de l'outil. N'utilisez pas l'outil si la moindre ouverture est obstruée. Maintenez toutes les ouvertures exemptes de poussière, de peluche, de cheveux et de tout ce qui peut réduire le débit d'air.
- Inspectez la zone de travail avant chaque utilisation. Retirez tout ce qui pourrait être rejeté par l'outil ou qui pourrait se prendre dedans, par exemple des roches, des éclats de verre, des clous, du fil de fer ou de la ficelle.
- Toute intervention sur l'outil doit être effectuée uniquement par du personnel qualifié. Les réparations et entretiens effectués par du personnel non qualifié sont susceptibles de blesser l'utilisateur ou d'endommager l'outil.

- Ce souffleur est destiné uniquement à un usage résidentiel. L'utilisation commerciale de cet outil est interdite et annule la garantie du fabricant.
- N'utilisez jamais l'outil sans y avoir attaché au préalable un accessoire approprié. Assurez-vous toujours que la buse de soufflage est correctement posée.
- Lorsque vous utilisez cet outil, saisissez toujours la poignée. Utilisez uniquement l'outil dans le sens qui est prévu.

## Règles de sécurité spécifiques au souffleur à tuyère

- Ce souffleur à tuyère a été conçu pour balayer les débris légers et les feuilles sur les sols durs et non pour balayer les sols herbeux.
- Lors de l'utilisation de l'outil, ne pointez jamais la buse de soufflage en direction d'une personne, d'un animal familier ou d'une fenêtre. Faites preuve d'extrême prudence lorsque vous soufflez des débris à proximité de tout ce qui présente une forme pleine, par exemple les arbres, les voitures ou les murs.
- Lorsque vous le transportez, assurez-vous que l'outil ne présente aucun danger.
- N'arrosez ou n'aspergez jamais de l'eau ou tout autre liquide sur l'outil. Nettoyez l'outil après chaque utilisation comme cela est décrit dans la section Nettoyage et remisage.

## Consignes de sécurité concernant la batterie et le chargeur

**REMARQUE :** ce produit est un outil seulement. La batterie et le chargeur ne sont pas inclus. Ils doivent être achetés séparément. Le modèle 24V-TB-CT est compatible avec les batteries et chargeurs du système iON+ 24V. Pour plus de renseignements, voir la page 44

Nous avons consacré beaucoup de temps à la conception de chaque bloc-piles afin de nous assurer de vous fournir des batteries qui peuvent être utilisées sans danger, sont robustes et ont une énergie volumique élevée. Les cellules de la batterie sont dotées d'un large éventail de dispositifs de sécurité. Chaque cellule individuelle est initialement formatée et ses courbes électriques caractéristiques sont enregistrées. Ces données sont ensuite utilisées exclusivement pour pouvoir assembler les meilleurs blocs-piles possible.

Malgré toutes ces mesures de précaution, il faut toujours faire preuve de prudence lors de la manipulation de batteries. Pour utiliser sans danger les batteries, les points suivants doivent être observés en permanence. L'utilisation sans danger peut uniquement être garantie si les cellules sont intactes. Toute manipulation inappropriée d'un bloc-piles peut endommager les cellules.



**IMPORTANT!** Les analyses confirment que la mauvaise utilisation de batteries à haut rendement et un entretien laissant à désirer sont les principaux facteurs responsables de dommages corporels et/ou matériels.

**⚠️ AVERTISSEMENT!** Utiliser uniquement des batteries de rechange homologuées. D'autres types de batteries peuvent endommager le souffleur à tuyère et empêcher son bon fonctionnement.

**⚠️ MISE EN GARDE!** Pour réduire le risque de blessure, charger le bloc-piles au lithium-ion iON+ 24 V uniquement dans le chargeur au lithium-ion iON+ 24 V désigné. Les autres types de chargeurs présentent des risques d'incendie et de dommages corporels et matériels. Ne brancher aucun bloc-piles sur le secteur ou l'allume-cigare d'une voiture. Le bloc-piles serait définitivement et irrémédiablement endommagé.

- **Évitez les environnements dangereux :** ne chargez pas le bloc-piles sous la pluie, sous la neige ou dans des endroits humides. N'utilisez pas le bloc-piles ou le chargeur lorsque l'atmosphère est explosive (effluents gazeux, poussière ou matières inflammables), des étincelles pouvant se produire lors de l'insertion ou du retrait du bloc-piles, ce qui pourrait provoquer un incendie.
- **Chargez dans un endroit bien ventilé :** ne bloquez pas les orifices de ventilation du chargeur. Dégagez le voisinage immédiat du chargeur pour qu'il soit bien ventilé. Interdisez de fumer et n'autorisez la présence d'aucune flamme nue à proximité d'un bloc-piles se chargeant. Le gaz dispersé dans l'atmosphère peut exploser.

**REMARQUE :** la plage de sécurité de températures pour la batterie se situe entre 5 °C et 40,5 °C. Ne chargez pas la batterie à l'extérieur lorsqu'il gèle, chargez-la à température ambiante.

- **Prenez soin du cordon du chargeur :** lorsque vous débranchez le chargeur, pour éviter d'endommager la fiche électrique et le cordon, tirez sur la fiche dans la prise et non sur le cordon. Ne tirez jamais le chargeur par le cordon et ne tirez pas brusquement sur le cordon pour le retirer de la prise. Maintenez le cordon éloigné de la chaleur, de l'huile et des arêtes tranchantes. Pendant l'utilisation du chargeur, assurez-vous que personne ne marche sur le cordon, ne trébuche dessus et qu'il ne peut être ni endommagé ni soumis à des tensions ou des pressions. N'utilisez pas le chargeur si sa fiche ou son cordon est endommagé. Remplacez immédiatement tout chargeur endommagé.
- **N'utilisez pas de rallonge électrique, à moins que cela soit absolument nécessaire :** l'utilisation d'une rallonge électrique mal adaptée, endommagée ou mal branchée présente des risques d'incendie et de secousse électrique. S'il s'avère nécessaire d'utiliser une rallonge électrique, branchez le chargeur dans une rallonge électrique de calibre 16 ou plus gros, la fiche femelle correspondant à la fiche mâle sur le chargeur. Vérifiez que la rallonge électrique est en bon état.
- **Avant utilisation, vérifiez la tension nominale pour le chargeur :** le chargeur doit être branché dans une prise appropriée.

- **Utilisez uniquement des accessoires recommandés :** l'utilisation d'un accessoire non recommandé ou vendu par le fabricant du bloc-piles ou du chargeur peut provoquer un incendie, une secousse électrique ou des dommages corporels.
- **Débranchez tout chargeur non utilisé :** assurez-vous de retirer le bloc-piles d'un chargeur débranché.

**⚠️ AVERTISSEMENT!** Pour réduire le risque de secousse électrique, toujours débrancher le chargeur avant d'effectuer un nettoyage ou un entretien. Ne pas laisser d'eau couler dans le chargeur. Pour réduire le risque d'électrocution, utiliser un disjoncteur différentiel de fuite de terre (DDFT).

- **Ne brûlez pas ou n'incinerez pas les blocs-piles :** ils peuvent exploser et provoquer des dommages corporels ou matériels. Des vapeurs et des particules toxiques se dégagent des blocs-piles qui brûlent.
- **N'écrasez pas, ne faites pas tomber ou n'endommagez pas le bloc-piles :** n'utilisez pas le bloc-piles ou le chargeur s'il a reçu un coup brutal, s'il est tombé, s'il a été écrasé ou s'il a été endommagé d'une façon ou d'une autre (c.-à-d., percé par un clou, frappé d'un coup de marteau, foulé au pied, etc.).
- **Ne démontez rien :** un remontage mal effectué peut présenter un risque important de secousse électrique, d'incendie ou d'exposition aux produits chimiques de la batterie. Si la batterie ou le chargeur sont endommagés, veuillez communiquer avec un revendeur Snow Joe® + Sun Joe® agréé ou appeler le service clientèle Snow Joe® + Sun Joe® au 1-866-SNOWJOE (1-866-766-9563).
- **Les produits chimiques des batteries peuvent occasionner de graves brûlures :** ne laissez jamais un bloc-piles endommagé entrer en contact avec la peau, les yeux ou la bouche. Si un bloc-piles endommagé laisse fuir des produits chimiques, utilisez des gants en caoutchouc ou en néoprène pour les éliminer sans danger. Si la peau est entrée en contact avec des fluides de batterie, lavez la zone affectée à l'eau et au savon et rincez au vinaigre. Si les yeux sont entrés en contact avec des produits chimiques de batterie, rincez immédiatement à grande eau pendant 20 minutes et consultez un médecin. Retirez les vêtements contaminés et jetez-les.
- **Remisez le bloc-piles et son chargeur dans un endroit frais et sec :** ne rangez pas le bloc-piles ou le chargeur lorsque la température peut être supérieure à 40,5 °C, par exemple directement sous les rayons du soleil, à l'intérieur d'un véhicule ou dans un cabanon à structure métallique pendant l'été.

**⚠️ AVERTISSEMENT!** Lisez toutes les instructions contenues dans ce manuel. Conservez ce manuel en lieu sûr pour que les informations qu'il contient soient disponibles en permanence. Les précautions de sécurité de base doivent toujours être suivies pour réduire le risque d'incendie, de secousse électrique ou de blessures.

## Renseignements sur la batterie

1. Le bloc-piles fourni avec votre souffleur sans cordon à tuyère et turbine n'est que partiellement chargé. Le bloc-piles doit être complètement chargé avant d'utiliser l'outil pour la première fois.
2. Pour un rendement optimal du bloc-piles, évitez d'attendre qu'il soit presque déchargé et chargez-le fréquemment.
3. Rangez le bloc-piles dans un endroit frais, idéalement à 25 °C et chargez au moins à 40 %.
4. Les batteries au lithium-ion s'usent naturellement avec le temps. Le bloc-piles doit être remplacé au plus tard lorsque sa capacité chute à 80 % de sa capacité d'origine, neuf. Les cellules affaiblies dans un bloc-piles usé ne peuvent plus produire la forte intensité exigée pour que votre souffleur à tuyère fonctionne normalement, et elles présentent donc un risque pour la sécurité.
5. Ne jetez pas les blocs-piles dans un feu nu, ils pourraient exploser.
6. Ne mettez pas le feu aux blocs-piles et ne les exposez pas à une flamme.
7. Ne déchargez jamais complètement un bloc-piles. Les cellules d'une batterie complètement déchargée seront endommagées. Le rangement prolongé et la non-utilisation d'une batterie partiellement déchargée sont les causes les plus communes d'une décharge complète. Arrêtez votre travail dès que vous remarquez que la puissance de la batterie chute ou dès que le système de protection électronique se déclenche. Rangez le bloc-piles uniquement s'il est à charge complète.
8. Protégez la batterie et l'outil contre les surcharges. Les surcharges donneront rapidement lieu à une surchauffe et endommageront les cellules à l'intérieur du boîtier de batterie, même si cette surchauffe n'est pas visible de l'extérieur.
9. Évitez d'endommager la batterie et de la soumettre à des chocs. Remplacez immédiatement toute batterie qui est tombée d'une hauteur supérieure à un mètre ou qui a été soumise à des chocs violents, même si le boîtier du bloc-piles ne semble pas endommagé. Les cellules à l'intérieur de la batterie peuvent avoir été gravement endommagées. Dans ce cas, veuillez lire les renseignements sur l'élimination des déchets en ce qui concerne les batteries.
10. Si un bloc-piles souffre d'une surcharge ou d'une surchauffe, le coupe-circuit de protection intégré coupe le moteur de l'outil pour des raisons de sécurité.  
**IMPORTANT!** N'appuyez plus sur l'interrupteur marche-arrêt si le coupe-circuit de protection a été activé. Ceci pourrait endommager le bloc-piles.
11. Rechargez uniquement à l'aide du chargeur spécifié par le fabricant. Un chargeur qui est adapté pour un type de blocs-piles peut présenter un risque d'incendie lorsqu'il est utilisé avec un autre type de blocs-piles.
12. Utilisez les outils ou machines électriques uniquement avec les blocs-piles spécifiquement indiqués. L'utilisation de tout autre bloc-piles peut présenter un risque de blessure et d'incendie.
13. Si le bloc-piles n'est pas adapté, du liquide peut s'en échapper; évitez tout contact. En cas de contact accidentel, rincez abondamment à l'eau. En cas de contact du liquide avec les yeux, consultez un médecin. Le liquide qui s'échappe de la batterie peut causer une irritation ou des brûlures.
14. N'utilisez pas un outil ou un bloc-piles endommagé ou modifié. Les batteries endommagées ou modifiées peuvent se comporter de manière imprévisible et provoquer un incendie ou une explosion ou présenter un risque de blessure.
15. N'exposez ni bloc-piles ni outil ou machine à un feu ou une température excessive. Une exposition à un feu ou une température supérieure à 130 °C peut déclencher une explosion.
16. Suivez toutes les instructions de charge du bloc-piles, de l'outil ou de la machine en veillant à ne jamais procéder à cette opération à une température en dehors de la plage spécifiée dans ces instructions. Charger une batterie de façon inappropriée ou à une température en dehors de la plage spécifiée peut l'endommager et augmenter le risque d'incendie.
17. **Prévenir les démarrages accidentels** – Avant de brancher le bloc-piles, saisir l'outil ou le transporter, assurez-vous que l'interrupteur est à la position d'arrêt. Le transport de l'outil en maintenant le doigt sur l'interrupteur ou sa mise en marche alors que l'interrupteur est ouvert augmente le risque d'accident.
18. **Avant un nettoyage ou une intervention sur l'outil, débrancher le bloc-piles** – Débranchez le bloc-piles de l'outil avant de procéder à un réglage, de changer d'accessoire ou de remiser l'outil. Ces mesures préventives de sécurité visent à réduire le risque de démarrage accidentel de l'outil.
19. **Ne provoquez pas de court-circuit** : lorsque vous n'utilisez pas le bloc-piles, rangez-le à l'écart d'autres objets métalliques, par exemple des trombones, pièces de monnaie, clés, clous, vis ou autres petits objets métalliques qui peuvent établir un contact entre les deux bornes. Le court-circuit des bornes d'une batterie peut être à l'origine de brûlures ou d'un incendie.
20. **Pièces de rechange** – Pour réparer cet outil, utilisez uniquement des pièces de rechange identiques.
21. Ne pas modifier l'outil ou le bloc-piles (le cas échéant) ou ne pas essayer de les réparer, sauf précisions contraires concernant leur utilisation ou leur entretien.

## Renseignements sur le chargeur et le processus de charge











1. Veuillez vérifier les données marquées sur la plaque signalétique du chargeur de batterie. Veillez à brancher le chargeur de batterie sur une source d'alimentation correspondant à la tension indiquée sur la plaque signalétique. Ne le branchez jamais sur une tension de secteur différente.
2. Protégez le chargeur de batterie et son cordon pour éviter de les endommager. Maintenez le chargeur et son cordon éloignés de la chaleur, de l'huile et des objets tranchants. Faites réparer sans délai les cordons endommagés par un technicien qualifié chez un revendeur Snow Joe® + Sun Joe® agréé ou appelez le service clientèle Snow Joe® + Sun Joe® au 1-866-SNOWJOE (1-866-766-9563).
3. Les fiches électriques doivent correspondre à la prise. N'apportez aucune modification, quelle qu'elle soit, à la fiche. N'utilisez pas de fiche d'adaptation avec les appareils mis à la terre. Des fiches non modifiées et des prises correspondantes réduiront le risque de secousse électrique.
4. Maintenez hors de portée des enfants le chargeur de batterie, le ou les blocs-piles et l'outil sans cordon.
5. N'utilisez pas le chargeur de batterie qui est fourni pour charger d'autres outils ou machines sans cordon.
6. Le bloc-piles devient chaud après une utilisation prolongée. Laissez le bloc-piles se refroidir à la température ambiante avant de l'insérer dans le chargeur pour le charger.
7. Ne chargez pas la batterie de façon excessive. Ne dépassez pas le temps maximal de charge. Ce temps de charge ne s'applique qu'aux batteries déchargées. L'insertion fréquente d'un bloc-piles chargé ou partiellement chargé provoquera une surcharge et endommagera les cellules. Ne laissez pas de batterie dans le chargeur pendant plusieurs jours consécutifs.
8. N'utilisez ou ne chargez jamais une batterie si vous soupçonnez qu'il y a plus de 12 mois qu'elle a été chargée pour la dernière fois. Il est extrêmement probable que le bloc-piles soit déjà dangereusement endommagé (décharge complète).
9. Si vous chargez une batterie à une température inférieure à 5 °C, vous endommagez les produits chimiques des cellules, ce qui peut provoquer un incendie.
10. N'utilisez pas les batteries qui ont été exposées à la chaleur pendant leur charge, car les cellules de batterie peuvent avoir été dangereusement endommagées.
11. N'utilisez pas les batteries qui se sont bombées ou ont subi des déformations pendant le processus de charge, ni celles présentant d'autres symptômes atypiques (échappement de gaz, sifflement, fissures, etc.)
12. Ne déchargez jamais complètement un bloc-piles (le niveau maximal de décharge est de 80 %). La décharge complète d'un bloc-piles entraînera le vieillissement prématuré de ses cellules.

## Protection contre les influences environnementales

1. Portez des vêtements de travail adaptés. Portez des lunettes de sécurité.
2. Protégez votre outil sans cordon et le chargeur de batterie contre l'humidité et la pluie. L'humidité et la pluie peuvent endommager dangereusement les cellules.
3. N'utilisez pas l'outil sans cordon ou le chargeur de batterie près de vapeurs ou de liquides inflammables.
4. Utilisez le chargeur de batterie et les outils ou machines sans cordon uniquement en milieu sec et à une température ambiante comprise entre 5 °C et 40,5 °C.
5. Ne conservez pas le chargeur de batterie dans les endroits où la température est susceptible d'être supérieure à 40,5 °C. Ne laissez surtout pas le chargeur de batterie dans une voiture qui stationne au soleil.
6. Protégez les batteries contre les surcharges. Les surcharges et l'exposition directe aux rayons du soleil entraînent une surchauffe des cellules et les endommagent. Ne chargez ou n'utilisez jamais une batterie qui a surchauffé : au besoin, remplacez-la immédiatement.
7. Rangez le chargeur et votre outil sans cordon uniquement dans un endroit sec où la température ambiante est comprise entre 5 °C et 40,5 °C. Rangez votre bloc-piles au lithium-ion dans un endroit frais et sec à une température de 25 °C. Protégez le bloc-piles, le chargeur et l'outil sans cordon contre l'humidité et les rayons du soleil directs. Rangez uniquement la batterie lorsqu'elle est à charge complète (chargée au minimum à 40 %).
8. Empêchez le bloc-piles au lithium-ion de geler. Les blocs-piles qui ont été entreposés à une température inférieure à 0 °C pendant plus de 60 minutes doivent être éliminés.
9. Lorsque vous manipulez une batterie, prenez garde aux décharges électrostatiques, car elles peuvent endommager le système de protection électronique et les cellules de batterie. Évitez de produire des charges électrostatiques et ne touchez jamais les pôles de batterie.

# Symboles de sécurité

Le tableau suivant décrit et explique les symboles de sécurité pouvant être marqués sur cet outil. Avant d'essayer de procéder à son assemblage et de l'utiliser, lisez, comprenez et suivez toutes les instructions sur cet outil.

Symboles	Descriptions	Symboles	Descriptions
	<b>LIRE LE OU LES MANUELS D'UTILISATION</b> – Lire, comprendre et suivre toutes les instructions du ou des manuels avant d'essayer d'assembler et d'utiliser l'outil.		Maintenir les spectateurs et les enfants à bonne distance.
	<b>ALERTE DE SÉCURITÉ</b> – Indique une précaution, un avertissement ou un danger.		<b>AVERTISSEMENT!</b> Ne pas utiliser l'outil sous la pluie où par forte humidité.
	Prendre garde aux objets et débris volants.		Porter une protection de l'ouïe. Porter des lunettes de protection. Porter un masque respiratoire.
 	<b>DANGER!</b> Les lames rotatives présentent des risques de blessures graves. Tenir les mains et les pieds éloignés des ouvertures lorsque l'outil est en marche.		La pièce tournante continuera de tourner plusieurs secondes après avoir arrêté l'outil.
	Utilisation uniquement à l'intérieur. Utiliser uniquement le chargeur de batterie à l'intérieur.		<b>AVERTISSEMENT!</b> Arrêter l'outil et le débrancher de la source d'alimentation avant de l'inspecter, le nettoyer, changer d'accessoire ou conduire toute autre tâche d'entretien.

# Apprenez à mieux connaître votre souffleur sans cordon à tuyère et turbine

Avant d'utiliser le souffleur sans cordon à tuyère et turbine, lisez attentivement le manuel d'utilisation et les consignes de sécurité. Pour vous familiariser avec l'emplacement des différents réglages et commandes, comparez l'illustration ci-dessous avec votre souffleur sans cordon à tuyère et turbine. Conservez ce manuel pour pouvoir le consulter dans le futur.

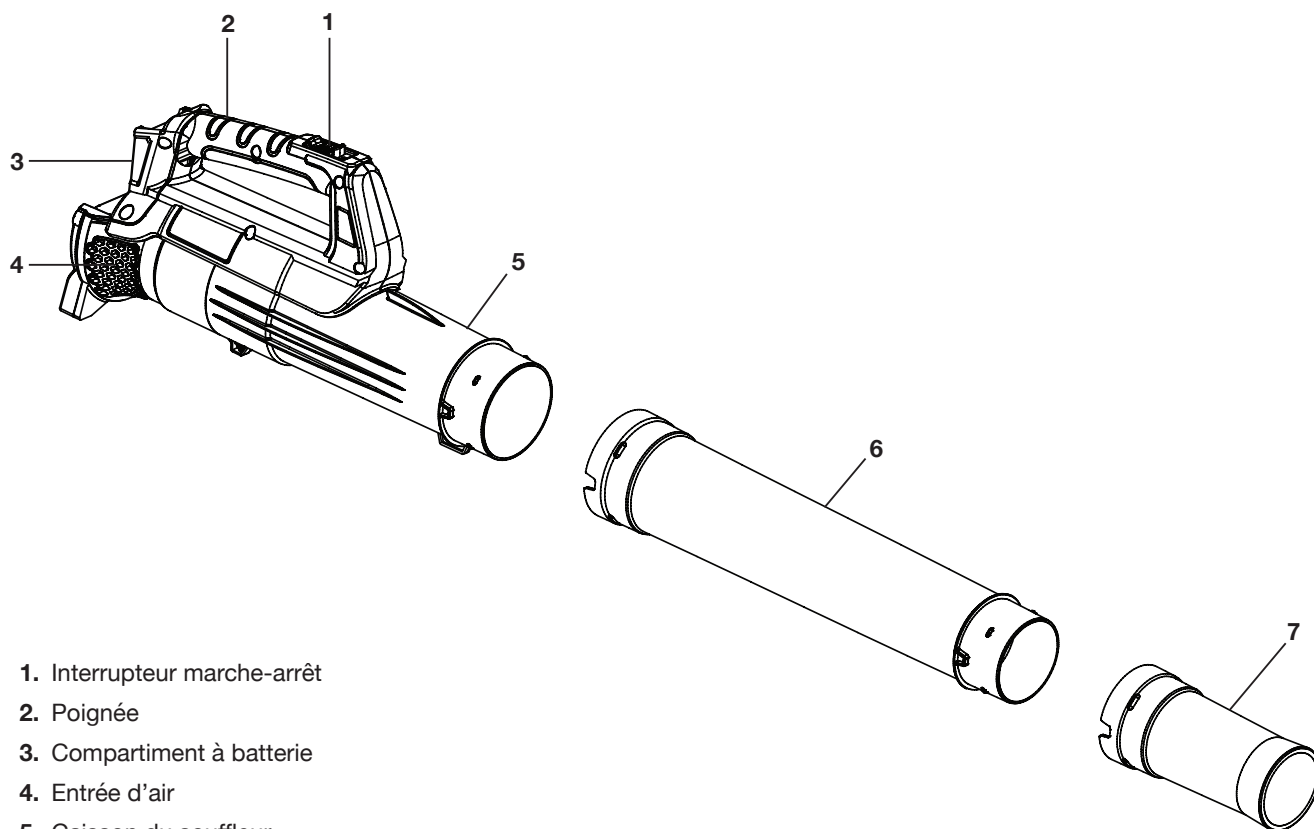

- 1. Interrupteur marche-arrêt
- 2. Poignée
- 3. Compartiment à batterie
- 4. Entrée d'air
- 5. Caisson du souffleur
- 6. Section supérieure de la buse
- 7. Section inférieure de la buse

## VENDUS SÉPARÉMENT

Un choix de batteries et de chargeurs est offert sur le site [sunjoe.com](http://sunjoe.com)



24VBAT-LTE



24VBAT-LT



24VBAT



24VBAT-XR



24VCHRG-QC

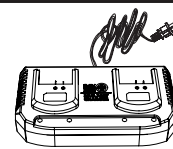

24VCHRG-DPC

## Données techniques

Moteur .....	350 W
Tension max. de la batterie* .....	24 VCC
Vitesse max. du débit d'air .....	160 km/h
Débit d'air max. ....	7,9 m <sup>3</sup> /min
Poids net .....	1,3 kg

\*Tension initiale à vide; grimpe à 24 volts une fois à charge complète; la tension nominale sous charge typique est de 21,6 volts.

## Déballage

### Contenu de la caisse

- Caisson du souffleur
- Section supérieure de la buse
- Section inférieure de la buse
- Manuel et carte d'enregistrement

**REMARQUE :** pour utiliser ce sans cordon à tuyère et turbine, il vous faut une batterie et un chargeur du système iON+ 24V. Pour les options et spécifications de batteries, veuillez consulter la page 44 ou vous rendre sur le site [sunjoe.com](http://sunjoe.com).

1. Retirez soigneusement le souffleur sans cordon à tuyère et turbine de la caisse et inspectez-le pour vérifier que tous les éléments énumérés ci-dessus sont fournis.
2. Inspectez soigneusement le contenu pour vous assurer qu'aucun élément ne s'est cassé ou n'a été endommagé pendant le transport. Si vous constatez que des pièces manquent ou sont endommagées, NE PAS retourner la caisse au magasin. Veuillez appeler le service clientèle Snow Joe® + Sun Joe® au 1-866-SNOWJOE (1-866-766-9563).

**REMARQUE :** ne jetez pas la caisse d'expédition et l'emballage tant que vous n'êtes pas prêt à utiliser le souffleur sans cordon à tuyère et turbine. L'emballage est fabriqué dans des matériaux recyclables. Éliminez ces matériaux de façon appropriée et conformément aux réglementations locales.

**IMPORTANT!** Le produit et son emballage ne sont pas des jouets. Ne laissez pas les enfants jouer avec les sacs en plastique, les feuilles métalliques ou les petites pièces. Ces éléments peuvent être avalés et risquent de provoquer une suffocation!

## Utilisation du bloc-piles

L'outil est alimenté par une batterie au lithium-ion. Le bloc-piles est entièrement scellé et sans entretien.

### OUTIL SEULEMENT

#### BATTERIE ET CHARGEUR VENDUS SÉPARÉMENT

Pour utiliser ce sans cordon à tuyère et turbine, il vous faut une batterie et un chargeur du système iON+ 24V. Pour les options et spécifications de batteries et de chargeurs, veuillez consulter la page 44 ou vous rendre sur le site [sunjoe.com](http://sunjoe.com) pour plus de renseignements.

## Témoins de charge de batterie

Le bloc-piles est équipé d'un bouton-poussoir pour vérifier le niveau de charge. Appuyez simplement sur le bouton-poussoir pour lire le niveau de charge de la batterie à l'aide des témoins de charge :

- Les témoins de charge sont tous les trois allumés : le niveau de charge de batterie est élevé.
- Deux témoins de charge sont allumés : le niveau de charge de batterie diminue. Arrêtez votre travail dès que possible.
- Un témoin de charge est allumé : la batterie est épuisée. Arrêtez IMMÉDIATEMENT votre travail et chargez la batterie. Sinon, la longévité de la batterie s'en trouvera considérablement réduite.



Indications	Témoins
	Bouton de niveau de charge
	La batterie est à 30 % de sa capacité et nécessite d'être chargée
	La batterie est à 60 % de sa capacité et nécessite d'être chargée bientôt
	La batterie est à charge complète

**REMARQUE :** si le bouton de niveau de charge ne semble pas fonctionner, insérez le chargeur et chargez au besoin.

**REMARQUE :** immédiatement après avoir utilisé le bloc-piles, le bouton de niveau de charge peut afficher une charge plus faible que si la vérification avait eu lieu quelques minutes plus tard. Les cellules de batterie « récupèrent » une partie de leur charge après une période de repos.

# Utilisation du chargeur

## OUTIL SEULEMENT

### BATTERIE ET CHARGEUR VENDUS SÉPARÉMENT

Pour utiliser ce sans cordon à tuyère et turbine, il vous faut une batterie et un chargeur du système iON+ 24V. Pour les options et spécifications de batteries et de chargeurs, veuillez consulter la page 44 ou vous rendre sur le site [sunjoe.com](http://sunjoe.com) pour plus de renseignements.

**⚠ AVERTISSEMENT!** Charger uniquement des blocs-piles au lithium-ion 24 V Sun Joe® dans les chargeurs de batterie au lithium-ion 24 V Sun Joe® compatibles. Les autres types de batteries peuvent causer des dommages corporels et matériels.

Pour réduire le risque de secousse électrique, ne laissez pas d'eau couler dans la fiche du chargeur CA/CC.

## Quand charger la batterie au lithium-ion iON+ 24V

**REMARQUE :** les blocs-piles au lithium-ion iON+ 24V ne présentent pas « d'effet mémoire » lorsqu'ils sont chargés après une simple décharge partielle. C'est pourquoi il n'est pas nécessaire d'épuiser le bloc-piles avant d'insérer la fiche du chargeur.

- Utilisez les témoins indicateurs de charge pour déterminer quand charger votre bloc-piles au lithium-ion iON+ 24V.
- Vous pouvez « compléter » la charge du bloc-piles avant de démarrer un gros travail ou après une longue journée d'utilisation.

## Comment charger la batterie

1. Appuyez sur le bouton-poussoir de verrouillage sur le bloc-piles pour le sortir de l'outil en le tirant (Fig. 1).

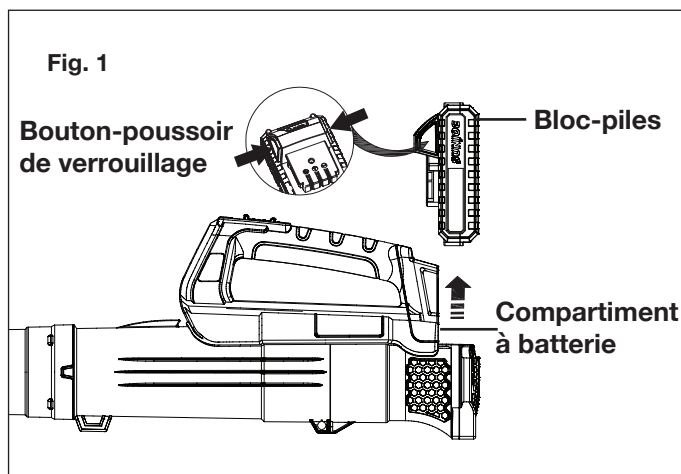

2. La façon de recharger votre batterie au lithium-ion dépend de votre modèle de chargeur Snow Joe® + Sun Joe®. Vous pouvez insérer votre batterie de 24 V dans le chargeur rapide 24VCHRG-QC (vendu séparément) ou dans le double chargeur 24VCHRG-DPC (vendu séparément) (Fig. 2 et 3).

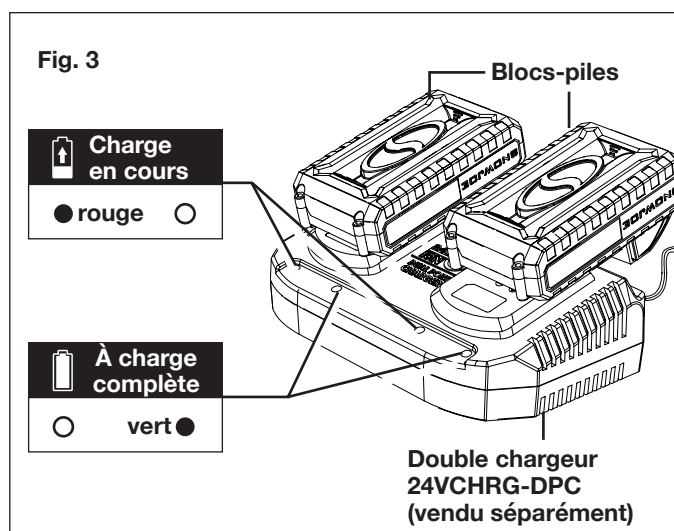
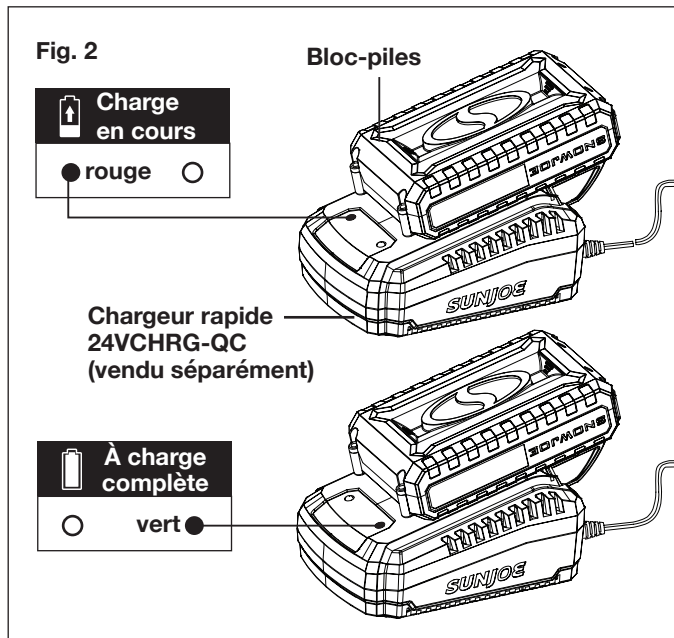

3. Les témoins de charge de batterie s'allumeront un par un pendant le processus de charge. Débranchez immédiatement le chargeur lorsque les témoins de charge sont tous les trois allumés.
4. Le chargeur rapide 24VCHRG-QC (vendu séparément) et le double chargeur 24VCHRG-DPC (vendu séparément) sont également dotés de témoins de charge supplémentaires qui indiquent le statut de charge (Fig. 2 et 3).

**⚠ MISE EN GARDE! RISQUE D'INCENDIE.** Pour débrancher le chargeur de la batterie, s'assurer de débrancher d'abord le chargeur de la prise, puis débrancher le cordon du chargeur de la batterie.

**⚠ AVERTISSEMENT!** Les chargeurs ne s'éteignent pas automatiquement lorsque la batterie est à charge complète. Veiller à ne pas laisser la batterie branchée dans le chargeur. Éteindre le chargeur ou le débrancher du secteur une fois que la batterie est à charge complète.

5. Recharger la batterie au moment opportun prolongera sa durée de vie. Vous devez recharger le bloc-piles lorsque vous remarquez une chute de puissance de l'outil.

**IMPORTANT!** Ne laissez jamais le bloc-piles se décharger complètement, car ceci l'endommagerait irrémédiablement..

6. Une fois que le bloc-piles est à charge complète, retirez-le du chargeur en tirant le bouton-poussoir de verrouillage et en le faisant glisser vers l'arrière pour le dégager du chargeur.

## Assemblage

**⚠ AVERTISSEMENT!** Pour éviter de graves blessures, lire et comprendre toutes les consignes de sécurité fournies.

**⚠ AVERTISSEMENT!** Ne pas insérer la batterie tant que l'assemblage n'est pas terminé. Ne pas tenir compte de cet avertissement peut être à l'origine d'un démarrage accidentel et, potentiellement, de graves blessures.

**⚠ AVERTISSEMENT!** Avant d'effectuer le moindre entretien, s'assurer que la batterie est retirée. Toute personne ne tenant pas compte de cet avertissement s'expose à de graves blessures.

**⚠ AVERTISSEMENT!** Pour éviter de se blesser gravement, avant d'attacher ou de détacher la buse, s'assurer que l'interrupteur est à la position « (0) » (Arrêt), que la batterie est retirée et que le rotor s'est complètement arrêté.

## Attache de la buse de soufflage à tuyère

1. Alignez les encoches sur le caisson du souffleur avec les encoches sur la section supérieure de la buse et faites-les glisser ensemble jusqu'à ce qu'ils se mettent en place en s'encliquetant. Répétez la même opération avec les sections supérieure et inférieure de la buse en vous assurant qu'elles se mettent en place en s'encliquetant (Fig. 4).

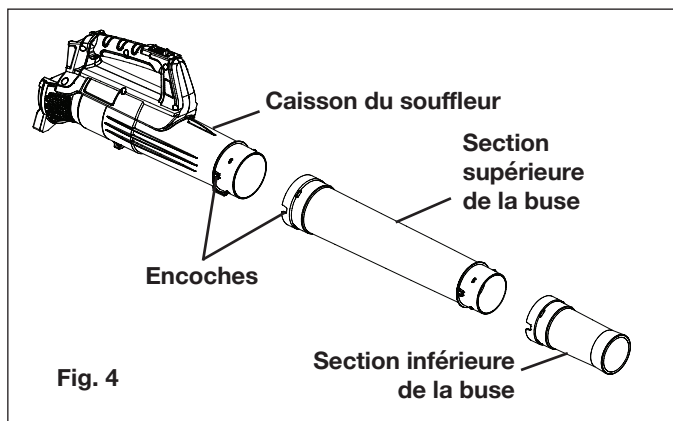

**⚠ AVERTISSEMENT!** Pour éviter le risque de se blesser, il n'est pas recommandé de démonter la buse de soufflage.

## Utilisation

### OUTIL SEULEMENT

#### BATTERIE ET CHARGEUR VENDUS SÉPARÉMENT

Pour utiliser ce sans cordon à tuyère et turbine, il vous faut une batterie et un chargeur du système iON+ 24V. Pour les options et spécifications de batteries et de chargeurs, veuillez consulter la page 44 ou vous rendre sur le site [sunjoe.com](http://sunjoe.com) pour plus de renseignements.

## Démarrage et arrêt

**⚠ MISE EN GARDE!** Le démarrage, l'arrêt et le redémarrage à répétition d'un moteur CC et à quelques secondes d'intervalle peuvent dégager énormément de chaleur et endommager le moteur. Pour protéger la durée de vie de votre souffleur sans cordon à tuyère et turbine, patientez toujours au moins cinq secondes avant de redémarrer l'outil après l'avoir arrêté.

1. Insérez la batterie dans le compartiment à batterie jusqu'à ce qu'elle s'encliquette pour se verrouiller une fois en place (Fig. 5).

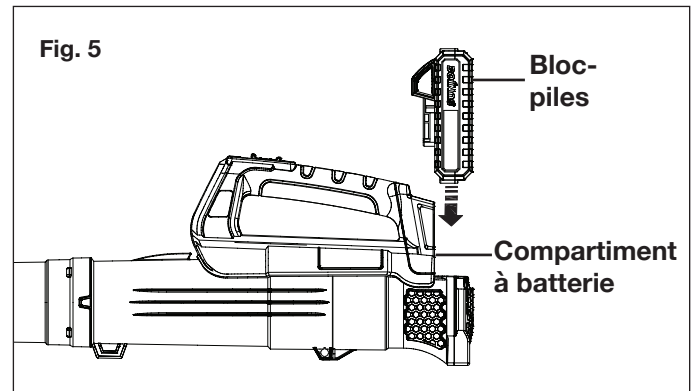

2. Pour démarrer le souffleur sans cordon à tuyère et turbine, faites glisser l'interrupteur marche-arrêt à la position « I » (Marche) (Fig. 6).

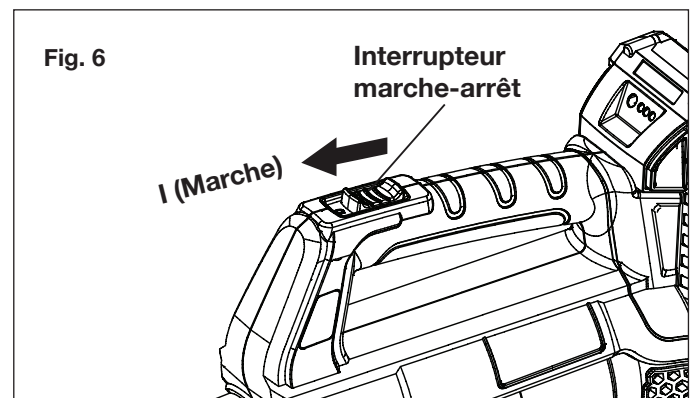



3. Pour arrêter l'outil, faites glisser l'interrupteur marche-arrêt à la position « 0 » (Arrêt) (Fig. 7).

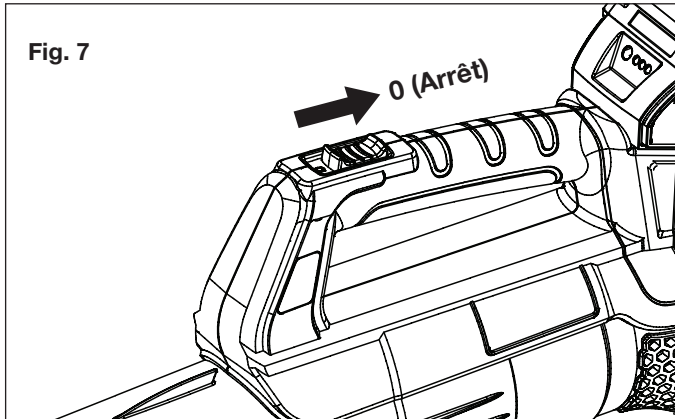

## Conseils d'utilisation

**⚠ AVERTISSEMENT!** Utiliser le souffleur sans cordon à tuyère et turbine uniquement à la lumière du jour ou sous un bon éclairage artificiel.

- Lorsque vous utilisez le souffleur à tuyère, plantez fermement les pieds sur le sol et placez votre main dominante sur la poignée de l'outil pour le contrôler. Au besoin, utilisez l'autre main pour stabiliser l'outil.
- Portez un équipement de protection individuelle pendant les séances de travail. Il s'agit de chaussures montantes, de lunettes de sécurité ou de protection, de protecteurs d'oreille, d'un pantalon long et d'une chemise à manches longues.
- Avant de démarrer l'outil, assurez-vous que la buse de soufflage n'est pas dirigée vers une personne ou des débris éparés.
- Vérifiez que l'outil est bon état de marche. Assurez-vous que les deux sections de la buse sont en place et bien attachées.
- Tenez fermement la poignée de l'outil lorsque vous l'utilisez.
- Pour réduire le risque de perte d'acuité auditive associé aux niveaux sonores élevés, une protection de l'ouïe est nécessaire.
- Utilisez cet outil électrique à des heures raisonnables. Évitez de l'utiliser tôt le matin ou tard le soir lorsque des personnes pourraient être dérangées. Conformez-vous aux horaires faisant l'objet d'ordonnances locales. Il est habituellement préconisé d'utiliser ce type d'outils de 9 h à 17 h, du lundi au samedi.
- Pour réduire le niveau sonore, limitez le nombre d'outils ou de machines électriques utilisés en même temps et utilisez les souffleurs électriques à la vitesse la plus basse possible convenant à la tâche à effectuer.
- Utilisez un râteau et un balai pour clairsemer les débris avant de les souffler.
- Lorsqu'il y a beaucoup de poussière, mouillez légèrement le sol.

- Pour de nombreux travaux sur les pelouses et dans les jardins, y compris les endroits tels que les caniveaux, les grillages, les patios, les grilles, les porches et les jardins, économisez de l'eau en utilisant un souffleur électrique au lieu d'un boyau d'arrosage.
- Soufflez les débris dans une zone dégagée ne présentant aucun danger et éloignée d'enfants, d'animaux familiers, de fenêtres ouvertes ou de voitures venant d'être lavées.
- Après avoir utilisé un souffleur à feuilles ou un autre matériel pour pelouses et jardins, nettoyez-le. Éliminez convenablement les débris.

**⚠ AVERTISSEMENT!** Pour éviter de se blesser gravement, porter en permanence des protecteurs d'oreille, des lunettes de protection ou de sécurité pendant l'utilisation de cet outil. Dans les endroits poussiéreux, porter un protecteur facial ou un masque antipoussières.

**⚠ AVERTISSEMENT!** Pour éviter de se blesser gravement ou d'endommager l'outil, avant de l'utiliser, s'assurer que la buse de soufflage est en place.

## Ouvertures d'aération

Ne couvrez jamais les ouvertures d'aération. Ne les obstruez pas et maintenez-les exemptes de débris. Pour que le moteur puisse se refroidir normalement, elles ne doivent jamais être obstruées.

**⚠ AVERTISSEMENT!** Pour éviter de se blesser gravement, ne porter ni vêtements amples ni accessoires lâches, par exemple une écharpe, un cordon, une chaîne, une cravate, etc. qui pourraient se prendre dans les ouvertures d'aération. Pour s'assurer que les cheveux ne se prennent pas dans les ouvertures d'aération, les nouer en arrière.

## Opération de soufflage

- Tenez fermement le souffleur à tuyère, la main dominante sur la poignée de l'outil. Balayez transversalement, la buse de soufflage étant à plusieurs centimètres au-dessus du sol (Fig. 8).

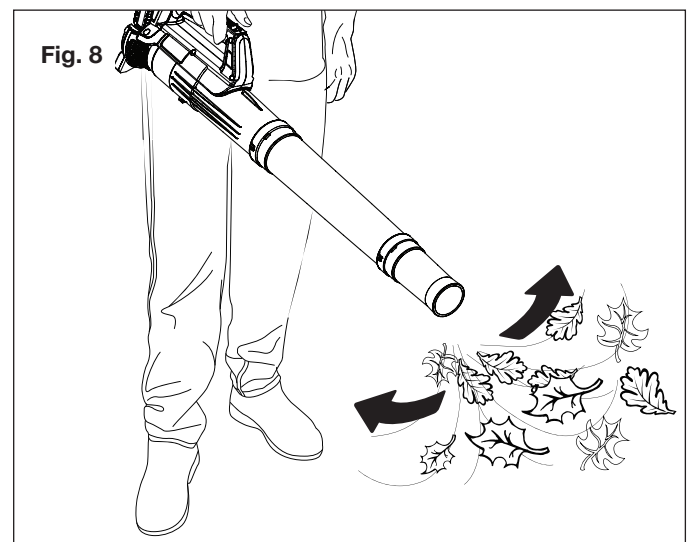

- Avancez lentement avec le souffleur en maintenant devant vous le tas de débris en formation.

## Entretien

**⚠️ AVERTISSEMENT!** Toujours porter des gants de protection pendant l'entretien de l'outil. Ne pas effectuer d'entretien lorsque le moteur tourne ou est chaud.

**⚠️ AVERTISSEMENT!** Utiliser uniquement des pièces de rechange ou des accessoires du fabricant d'origine. Ne pas se conformer à cet avertissement peut entraîner des blessures et réduire le rendement de l'outil.

Pour commander des pièces de rechange ou des accessoires d'origine pour le souffleur sans cordon à tuyère et turbine Sun Joe® iON+ 24V-TB-CT, veuillez vous rendre sur le site [www.sunjoe.com](http://www.sunjoe.com) ou communiquer avec le service clientèle Snow Joe® + Sun Joe® au 1-866-SNOWJOE (1-866-766-9563).

**⚠️ AVERTISSEMENT!** Retirer la batterie avant d'effectuer un entretien quelconque.

Si la batterie est connectée à l'outil, quelqu'un pourrait accidentellement le mettre en marche pendant que vous l'inspectez, ce qui pourrait entraîner de graves blessures.

1. Rangez l'outil, le manuel d'utilisation et les accessoires dans un endroit sûr et sec. En procédant ainsi, vous aurez toujours à portée de la main les renseignements sur l'outil.
2. Maintenez en permanence les ouvertures d'aération de l'outil dégagées et propres.
3. Retirez régulièrement la poussière et la saleté. Un chiffon ou une brosse convient le mieux au nettoyage.
4. N'utilisez jamais de substances caustiques pour nettoyer les pièces en plastique.

**⚠️ AVERTISSEMENT!** Ne pas utiliser de produits de nettoyage pour nettoyer les pièces en plastique de l'outil. Il est recommandé d'utiliser un détergent doux sur un chiffon mouillé. L'outil ne doit jamais être en contact avec de l'eau.

## Remisage

1. Examinez minutieusement le souffleur sans cordon à tuyère et turbine afin de vérifier qu'aucune pièce n'est usée, desserrée ou endommagée. Si vous devez faire réparer ou remplacer une pièce, communiquez avec votre revendeur Snow Joe® + Sun Joe® ou appelez le service à la clientèle Snow Joe® + Sun Joe® au 1-866-SNOWJOE (1-866-766-9563) pour de l'aide.
2. Retirez la batterie du souffleur sans cordon à tuyère avant de le remiser.
3. Remisez le souffleur à tuyère dans un endroit sec et bien ventilé auquel les enfants n'ont pas accès. Maintenez l'outil éloigné des agents corrosifs.

## Mise en garde concernant les batteries et informations sur leur élimination

Éliminez toujours les blocs-piles en vous conformant aux réglementations fédérales, provinciales ou territoriales et locales. Communiquez avec un organisme de recyclage de votre région pour obtenir la liste des sites de recyclage.

**⚠️ MISE EN GARDE!** Même déchargé, un bloc-piles emmagasine une certaine énergie. Avant de l'éliminer, utiliser du ruban isolant pour couvrir les bornes et empêcher ainsi le bloc-piles de provoquer un court-circuit, ce qui pourrait causer un incendie ou une explosion.





**⚠️ AVERTISSEMENT!** Pour réduire le risque de blessure ou d'explosion, ne jamais brûler ou incinérer un bloc-piles, même s'il est endommagé, à plat ou complètement déchargé. En brûlant, des vapeurs et des matières toxiques sont émises dans l'atmosphère environnante.

1. Les batteries varient selon le type d'outils ou de machines. Consultez le manuel pour des renseignements spécifiques.
2. Insérez uniquement des blocs-piles neufs de même type dans votre outil (si celui-ci peut être alimenté par deux batteries).
3. Si, en l'insérant, la polarité de la batterie n'est pas respectée, comme indiqué dans le compartiment à batterie ou dans le manuel, sa durée de vie pourrait être réduite ou elle pourrait fuir.
4. Ne mélangez pas des batteries anciennes et des neuves.
5. Ne mélangez pas des batteries alcalines, standard (carbone-zinc) ou rechargeables (au nickel-cadmium, au nickel-métal-hydrure ou au lithium-ion).
6. Ne jetez aucune batterie au feu.
7. Les batteries doivent être recyclées ou éliminées en observant les directives provinciales ou territoriales et locales.

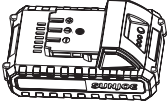
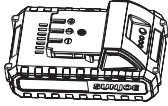

## Accessoires en option

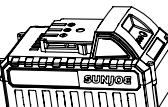
**⚠️ AVERTISSEMENT!** TOUJOURS utiliser des pièces de rechange et des accessoires Snow Joe® + Sun Joe® homologués. NE JAMAIS utiliser des pièces ou des accessoires qui ne sont pas destinés à être utilisés avec ce souffleur sans cordon à tuyère et turbine. Communiquez avec le service clientèle Snow Joe® + Sun Joe® si vous n'êtes pas sûr que l'utilisation d'une pièce de rechange ou d'un accessoire particulier avec votre souffleur sans cordon à tuyère et turbine soit sans danger. L'utilisation de tout autre accessoire ou de toute autre pièce détachée peut être dangereuse et pourrait provoquer des dommages corporels ou mécaniques.

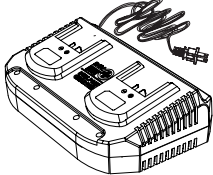
Accessoires	Description	Modèle
<p>①</p> 	Batterie au lithium-ion 2,0 Ah iON+ 24V	24VBAT-LTE
<p>②</p> 	Batterie au lithium-ion 2,5 Ah iON+ 24V	24VBAT-LT
<p>③</p> 	Batterie au lithium-ion 4,0 Ah iON+ 24V	24VBAT
<p>④</p> 	Batterie au lithium-ion 5,0 Ah iON+ 24V	24VBAT-XR
<p>⑤</p> 	Chargeur rapide de batterie au lithium-ion iON+ 24V	24VCHRG-QC
<p>⑥</p> 	Chargeur de batteries au lithium-ion iON+ 24V	24VCHRG-DPC

**REMARQUE :** les accessoires sont sous réserve de changements sans que Snow Joe® + Sun Joe® soit pour autant tenue de donner un préavis desdits changements. Les accessoires peuvent être commandés en ligne sur le site [sunjoe.com](http://sunjoe.com) ou par téléphone en appelant le service clientèle Snow Joe® + Sun Joe® au 1-866-SNOWJOE (1-866-766-9563).



## LA PROMESSE DE SNOW JOE® + SUN JOE® À SES CLIENTS

Vous êtes notre client et Snow Joe, LLC (« Snow Joe ») **SE MET EN QUATRE** pour vous servir. Nous nous efforçons de vous rendre l'utilisation de nos produits aussi plaisante que possible. Malheureusement, il peut arriver qu'un produit Snow Joe®, Sun Joe® ou Aqua Joe (« Produit ») ne fonctionne pas ou se casse dans des conditions d'utilisation normales. Nous pensons qu'il est important que vous sachiez ce que vous pouvez attendre de nous. C'est pourquoi nous avons une garantie limitée (« Garantie ») pour nos Produits.

### NOTRE GARANTIE :

Snow Joe déclare et garantit que les Produits neufs, d'origine, électriques ou non électriques sont exempts de vices de matière ou de fabrication et, lorsqu'ils font l'objet d'une utilisation résidentielle et ménagère ordinaire, les garantit pendant une période de deux ans à compter de la date d'achat au détail par l'acheteur primitif auprès de Snow Joe ou d'un des revendeurs agréés de Snow Joe, preuve d'achat à l'appui. Étant donné que Snow Joe ne peut pas contrôler la qualité de ses Produits vendus par des revendeurs non agréés, sauf stipulation contraire de la loi, la présente Garantie ne couvre pas les Produits achetés auprès de vendeurs non agréés. Si votre Produit ne fonctionne pas ou si une pièce spécifique couverte par les modalités de la présente Garantie fait l'objet d'un problème quelconque, Snow Joe choisira (1) de vous envoyer une pièce de rechange gratuite, (2) de remplacer le Produit par un produit neuf ou comparable, gratuitement, ou (3) de réparer le Produit. Génial, n'est-ce pas?

**La présente Garantie vous donne des droits judiciaires spécifiques, et vous pouvez également avoir d'autres droits qui peuvent varier d'une province ou d'un territoire à l'autre.**

### ENREGISTREMENT DU PRODUIT :

Snow Joe vous recommande vivement d'enregistrer votre Produit. Vous pouvez l'enregistrer en ligne sur le site [snowjoe.com/register](http://snowjoe.com/register), ou en imprimant et en envoyant par courrier une carte d'enregistrement offerte en ligne sur notre site Web, ou par téléphone en appelant notre Service à la clientèle au **1-866-SNOWJOE (1-866-766-9563)**, ou encore en nous envoyant un courriel à l'adresse [help@snowjoe.com](mailto:help@snowjoe.com). Le fait de ne pas enregistrer l'achat de votre Produit n'a aucune conséquence sur vos droits concernant la garantie. Toutefois, l'enregistrement de votre Produit permettra à Snow Joe de mieux répondre au moindre besoin que vous pourriez avoir en matière de service à la clientèle.

### QUI PEUT REVENDIQUER LA COUVERTURE DE LA GARANTIE?

La présente Garantie est étendue par Snow Joe à l'acheteur et propriétaire primitif du Produit.

### QU'EST-CE QUI N'EST PAS COUVERT?

La présente Garantie ne s'applique pas si le Produit a été utilisé commercialement, pour des travaux non résidentiels ou s'il fait l'objet d'une location. La présente Garantie ne s'applique pas non plus si le Produit a été acheté auprès d'un revendeur non agréé. La présente garantie ne couvre pas non plus les changements cosmétiques qui n'affectent pas le rendement. Les pièces d'usure comme les courroies, les tarières, les chaînes et les dents ne sont pas couvertes au titre de la présente Garantie et peuvent être achetées en ligne sur le site [snowjoe.com](http://snowjoe.com) ou en appelant le **1-866-SNOWJOE (1-866-766-9563)**.







[sunjoe.com](http://sunjoe.com)