



ELECTRIC HEDGE TRIMMER

20-INCH | 3.8 AMP

A Division of Snow Joe®, LLC

Model HJ22HTE-MAX

Form No. SJ-HJ22HTE-MAX-880E-M

IMPORTANT!

Safety Instructions

All Operators Must Read These Instructions Before Use

Always follow these safety guidelines. Failure to do so may result in serious bodily injury or death.

General Safety WARNINGS!

You and any other operator of this hedge trimmer must read, understand, and follow these instructions in their entirety. Failure to follow these instructions may result in **ELECTRIC SHOCK, FIRE, and/or serious PERSONAL INJURY.**

Notice the personal safety alert symbol  used in this manual to draw your attention to a **WARNING** given along with the particular operating instruction. This means that the operation requires special **ATTENTION, CAUTION, and AWARENESS.**

 **WARNING!** This unit can be dangerous! Careless or improper use can cause serious injury.

 **WARNING!** The moving blades can cut you. Keep hands and feet away from the blades and the cutting area.

Before using the hedge trimmer, familiarize yourself with the controls, especially how to stop the hedge trimmer in an emergency. The only individuals who should use the hedge trimmer are those who thoroughly understand these instructions and know how to properly operate the unit. Children should never be allowed access to the hedge trimmer.

Retain this manual for future reference and reread it at the start of each trimming season.

- 1. Keep work area clean and well-lit** – Cluttered, dark areas invite accidents.
- 2. Replacement parts** – When servicing this unit, use only identical replacement parts. Replace or repair damaged cords immediately.
- 3. Keep children, bystanders, and pets away** – All spectators, including pets, should be kept a safe distance away from the work area.
- 4. Know your product** – Know how to start and stop the machine. Be thoroughly familiar with the controls.

- 5. Use the right tool** – Do not use this machine for any job except that for which it was intended.
- 6. Dress properly** – Do not wear loose clothing or jewelry as such articles can become caught in moving parts. Wear a protective covering to contain long hair. Wearing rubber gloves and substantial non-slip footwear is recommended when working outdoors.
- 7. Extension cords** – To prevent electric shock, use only with an extension cord suitable for outdoor use.
- 8. Avoid accidental starting** – Do not carry the hedge trimmer with your finger on the switch. Make sure the switch is off before plugging in or unplugging the unit.

 **CAUTION!** Moving parts will continue to run for several seconds after turning off the machine.

- 9. Do not abuse the cord** – Never carry the hedge trimmer by the cord or yank the cord to disconnect it from the receptacle. Keep the cord away from heat, oil, and sharp edges.
- 10. Moving parts** – Keep hands and feet away from moving parts. Keep guards in place and in proper working order.
- 11. Do not force the tool** – It will perform better with less likelihood of personal or mechanical injury if it is used at the rate for which it was designed.
- 12. Do not overreach** – Keep proper footing and balance at all times.
- 13. Use safety glasses** – Also use safety footwear, snug-fitting clothing, protective gloves, hearing, and head protection.
- 14. Disconnect the tool** – Disconnect the hedge trimmer from the power supply when it is not in use, before servicing it, when changing accessories, and when performing any other maintenance task.
- 15. Store idle tool indoors** – When not in use, the hedge trimmer should be stored indoors in a dry and high or locked-up place out of the reach of children.
- 16. Maintain the hedge trimmer with care** – Keep the cutting edges sharp and clean for optimal performance and to reduce the risk of injury. Inspect the extension cord periodically and immediately replace it if damaged. Keep the handles dry, clean, and free from oil and grease. Follow the additional recommendations described in the maintenance section of this manual.
- 17. Avoid dangerous environments** – Do not use the hedge trimmer in rain or in damp or wet locations. Do not operate the hedge trimmer in gaseous or explosive atmospheres or use the hedge trimmer near flammable or combustible

liquids. Motors in these tools normally spark, and the sparks might ignite fumes.

18. **Stay alert** – Watch what you are doing. Use common sense. Do not operate the hedge trimmer when you are tired or under the influence of drugs, alcohol, or other medication.
19. **Check for damaged parts** – Before further use of the appliance, a guard or other part that is damaged should be carefully checked to determine that it will operate properly and perform its intended function. Check for alignment of moving parts, binding of moving parts, breakage of parts, mounting, and any other condition that may affect its operation. A guard or other part that is damaged should be properly repaired or replaced. Contact the Snow Joe® + Sun Joe® customer service center at 1-866-SNOWJOE (1-866-766-9563) for assistance.

Additional Safety Rules for Hedge Trimmer

1. Remove any adjusting key or wrench before turning the power tool on. A wrench or key left attached to the rotating part of the power tool may result in personal injury.
2. If devices or facilities are available for the extraction and collection of dust, ensure these are connected or properly used. Use of these devices can reduce dust related hazards.
3. Remove any blade that has been damaged. Always make sure that the blade is installed correctly and securely fastened before each use. Failure to do so can cause serious injury.
4. Never cut any material over 0.7 in. (1,8 cm) in diameter.
5. Maintain a firm grip on both handles while cutting with the blade. Keep the blade away from body.
6. Keep both hands on the handles when the unit is in use.
7. Keep cable away from cutting area. During operation the cable may be hidden in shrubs and can be accidentally cut by the blade.
8. Do not use the safety guard or clipping deflector as a gripping surface.
9. Service on the product must be performed by qualified repair personnel only. Service or maintenance performed by unqualified personnel could result in injury to the user or damage to the product.
10. If the power supply cord is damaged, it must be replaced only by the manufacturer or by an authorized service center to avoid risk.
11. Keep all parts of the body away from the cutting blade. Do not remove cut material or hold material to be cut when blades are moving. Make sure the switch is off when clearing jammed material. A moment of inattention while operating the hedge trimmer may result in serious personal injury.
12. Carry the hedge trimmer by the handle with the cutting blade stopped. When transporting or storing the hedge trimmer always keep the blade covered. Proper handling of the hedge trimmer will reduce possible personal injury from the cutter blades.

13. Do not use the hedge trimmer if the switch does not turn it on and off. Any power tool that cannot be controlled with the switch is dangerous and must be repaired.
14. Use the hedge trimmer and accessories in accordance with these instructions, taking into account the working conditions the work to be performed. Use of the power tool for operations different from intended use could lead to a hazardous situation.

Electric Safety

1. Ground fault circuit interrupter (GFCI) protection should be provided on the circuit(s) or outlet(s) to be used for this electric hedge trimmer. Receptacles are available having built-in GFCI protection and may be used for this measure of safety.
2. To reduce the risk of electric shock, this appliance has a polarized plug (i.e. one blade is wider than the other). Use this appliance only with a polarized UL-, CSA-, or ETL-listed extension cord recommended for outdoor, all-weather use.

The appliance plug will fit into a polarized extension cord only one way. If the appliance plug does not fit fully into the extension cord, reverse the plug. If the plug still does not fit, obtain a correct polarized extension cord. A polarized extension cord will require the use of a polarized wall outlet. The extension cord plug will fit into the polarized wall outlet only one way. If the plug does not fit fully into the wall outlet, reverse the plug. If the plug still does not fit, contact a qualified electrician to install the proper wall outlet. Do not modify the appliance plug, extension cord receptacle, or extension cord plug in any way.

3. To prevent electric shock, use only with an extension cord suitable for outdoor use, such as SW-A, SOW-A, STW-A, STOW-A, SJW-A, SJOW-A, SJTW-A, or SJTOW-A.

Before use, check that the extension cord is in good condition. When using an extension cord, make sure to use one heavy enough to carry the current product. An undersized cord will cause a drop in line voltage resulting in loss of power and overheating.



WARNING



Electric shock may cause SEVERE INJURY or DEATH. Heed these warnings:

- Do not allow any part of the hedge trimmer to make contact with water while it is in operation. If the appliance becomes wet while turned off, wipe dry before starting.
- Use only a UL-, CSA- or ETL-rated extension cord for outdoor, all-weather use.
- Do not use an extension cord over 100 ft (30 m).
- Do not touch the appliance or its plug with wet hands or while standing in water. Wearing rubber boots offers some protection.

EXTENSION CORD CHART

Extension Cord Length	Up to 50 ft (15 m)	+50 ft - 100 ft (+15 m - 30 m)
Wire Gauge (A.W.G.):	16	14

4. To prevent the appliance cord from disconnecting from the extension cord during operation, use the onboard extension cord restraint hook and/or make a knot with the two cords as shown in Table 1.

Table 1. Method of Securing Extension Cord

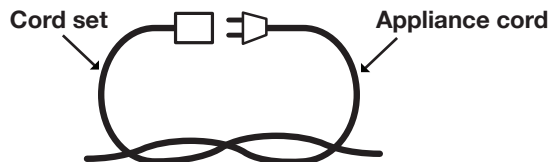

(A) Tie cord as shown

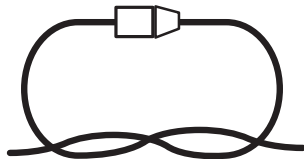

(B) Connect plug and receptacle

5. Power tool plugs must match the outlet. Never modify the plug in any way. Do not use any adapter plugs with earthed (grounded) power tools. Unmodified plugs and matching outlets will reduce risk of electric shock.
6. Avoid body contact with earthed or grounded surfaces, such as pipes, radiators, ranges and refrigerators. There is an increased risk of electric shock if your body is earthed or grounded.
7. If the supply cord is damaged, it must be replaced by an electrician or a power tool repairer.

8. When operating a power tool outdoors, use an extension cord suitable for outdoor use. Use of a cord suitable for outdoor use reduces the risk of electric shock.
9. If operating a power tool in a damp location is unavoidable, use a residual current device (RCD) protected supply. Use of an RCD reduces the risk of electric shock.
10. Have your tool repaired by an electrician or a qualified service center. This power tool complies with relevant safety requirements. To avoid danger, electrical appliances must only be repaired by qualified personnel using original spare parts; otherwise this may result in considerable damage to the user.

Double-Insulated Appliances

In a double-insulated appliance, two systems of insulation are provided instead of grounding. No grounding means is provided on a double-insulated appliance, nor should a means for grounding be added to the appliance. Servicing a double-insulated appliance requires extreme care and knowledge of the system, and should be performed only by qualified service personnel at an authorized Snow Joe® + Sun Joe® dealer. Replacement parts for a double-insulated appliance must be identical to the parts they replace. A double-insulated appliance is marked with the words “Double Insulation” or “Double Insulated.” The symbol  (square within a square) may also be marked on the appliance.









DOUBLE-INSULATED: GROUNDING NOT REQUIRED. WHEN SERVICING, USE ONLY IDENTICAL REPLACEMENT PARTS.

This hedge trimmer is double-insulated, eliminating the need for a separate grounding system. Use only identical replacement parts. Read the instructions before servicing double-insulated appliances. Use this electric hedge trimmer only as described in this manual.

Safety Symbols

The following table depicts and describes safety symbols that may appear on this product. Read, understand, and follow all instructions on the machine before attempting to assemble and operate.

Symbols	Descriptions	Symbols	Descriptions
	READ THE OPERATOR'S MANUAL(S) – Read, understand, and follow all instructions in the user manual(s) before attempting to assemble and operate.		SAFETY ALERT – Indicates a precaution, a warning, or a danger.
	WARNING! Do not expose the unit to rain or wet conditions.		SWITCH OFF! Remove plug from outlet immediately if the cord is damaged or cut.
 	WEAR EYE AND HEARING PROTECTION – For protection against injury, wear ear defenders and safety goggles.		Double Insulation.

Know Your Electric Hedge Trimmer

Read the owner’s manual and safety instructions carefully before operating the electric hedge trimmer. Compare the illustration below to the electric hedge trimmer in order to become familiar with the location of the various controls and adjustments. Save this manual for future reference.

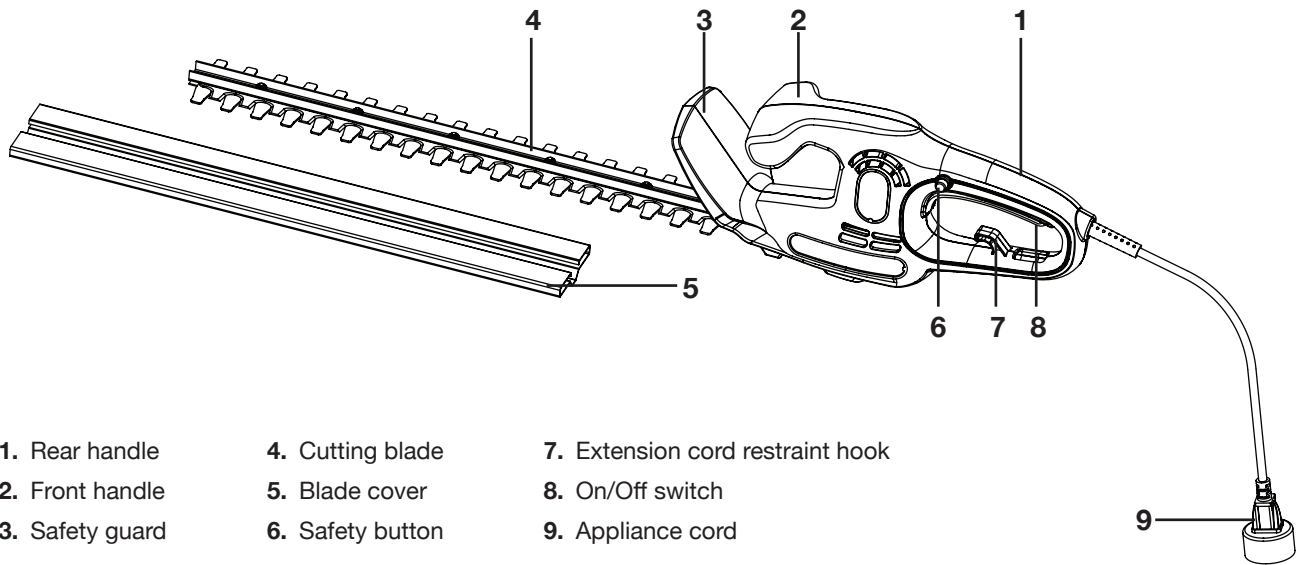

- | | | |
|-----------------|------------------|----------------------------------|
| 1. Rear handle | 4. Cutting blade | 7. Extension cord restraint hook |
| 2. Front handle | 5. Blade cover | 8. On/Off switch |
| 3. Safety guard | 6. Safety button | 9. Appliance cord |

Technical Data

Rated Voltage	120 V ~ 60 Hz	Blade Material	Rust-resistant, forged-iron blades
Power	3.8 A	Blade Length	22 in. (56 cm)
No Load Speed	3600 ± 10% rpm	Blade Cutting Length	20 in. (50.8 cm)
Blade Movement	Dual-action	Cutting Diameter Max	0.7 in. (1.8 cm)
Tooth Space	1.1 in. (2.8 cm)	Net Weight.....	5.1 lbs (2.3 kg)

Unpacking

Carton Contents

- Electric hedge trimmer
- Blade cover
- Manual with registration card

1. Carefully remove the electric hedge trimmer and check to see that all of the above items are supplied.
2. Inspect the product carefully to make sure no breakage or damage occurred during shipping. If you find damaged or missing parts, DO NOT return the unit to the store. Please call the Snow Joe® + Sun Joe® customer service center at 1-866-SNOWJOE (1-866-766-9563).

NOTE: Do not discard the shipping carton and packaging material until you are ready to use the electric hedge trimmer. The packaging is made of recyclable materials. Properly dispose of these materials in accordance with local regulations or save the packaging for long-term product storage.

IMPORTANT! The equipment and packaging material are not toys. Do not let children play with plastic bags, foils, or small parts. These items can be swallowed and pose a suffocation risk!

Operation

Connecting to Power Supply

This product is designed with a cord restraint hook that prevents the extension cord from disconnecting during operation.

1. Only connect the electric hedge trimmer to a working 120 V outlet using a heavy-duty outdoor extension power cord.
2. Make a loop in the extension cord and push it up through the hole in the handle and around the cord restraint hook, then connect the extension cord to the appliance cord (Fig. 1).

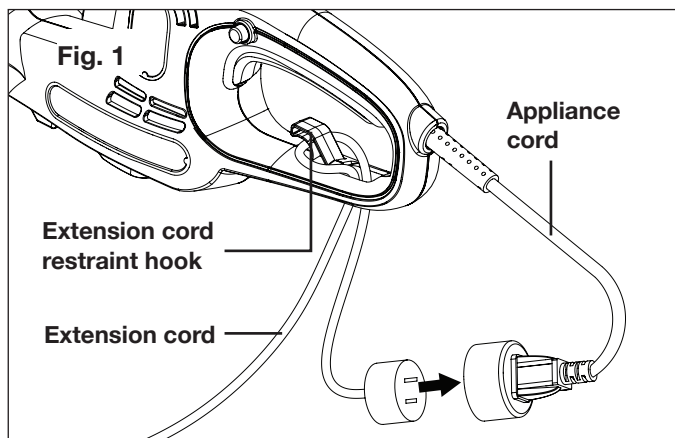

Holding the Trimmer

Before operating the hedge trimmer, stand in the operating position and perform the following checks:

1. You are wearing all of the necessary personal protective equipment, including protective gloves, non-slip footwear, safety goggles, ear defenders, and close-fitting clothing.
2. You are holding the unit firmly with both hands. Your right arm is slightly bent and is holding the rear handle, and your left arm is straight and is holding the front handle.
3. You are standing with proper footing and are holding the hedge trimmer so that the cutting blades are always away from your body.

⚠ WARNING! Always keep both hands on the hedge trimmer handles. Never hold shrubs with one hand and operate the hedge trimmer with the other. Improper handling of the hedge trimmer could result in serious injury.

Starting + Stopping

1. To start the tool, press and hold the safety button, then squeeze the on/off switch (Fig. 2). When the blade starts moving and reaches to normal speed, release the safety button and start working.

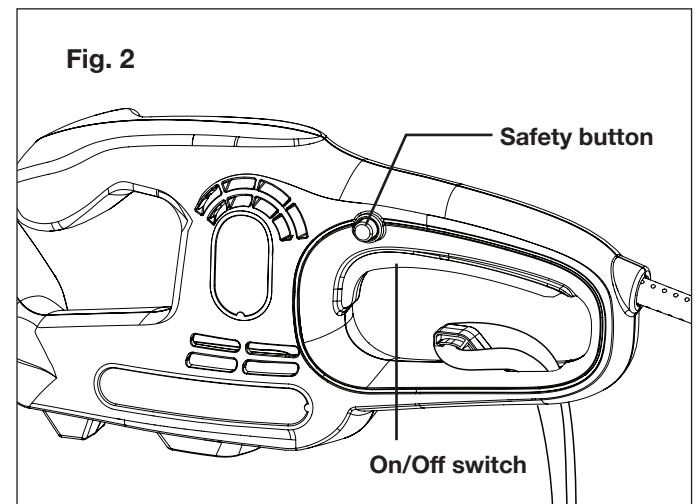

2. Release the trigger switch to stop the tool.

NOTE: This product is equipped with the electric brake technology. The blades will stop in 3 seconds when the trigger switch being released.

Cutting Procedures

⚠️ WARNING! Never cut near electric cords or power lines. If the blade jams on any electrical cable, **DO NOT TOUCH THE BLADE. IT CAN CONDUCT ELECTRICITY AND FATALLY SHOCK YOU!** Instead, continue to hold the hedge trimmer by the insulated rear handle, and lay it down and away from you in a safe manner. Make sure that electrical service to the damaged electrical cable is disconnected before attempting to free the hedge trimmer blade. Contact with the blade, other conductive parts of the hedge trimmer, or live electric cords or power lines will result in death by electrocution or serious injury.

⚠️ WARNING! Clear the area to be cut before each use. Remove all objects such as cords, lights, wire, or loose string which can become entangled in the cutting blade and create a risk of electric shock and serious personal injury.

- Before starting the hedge trimmer, maintain proper footing and balance. Do not overreach. Wear safety goggles, non-skid footwear and rubber gloves. Hold the unit with both hands with the cutting blades directed away from you. Always use the hedge trimmer properly.
- Do not cut too much at one time. This can cause the blades to bind, which will reduce the cutting efficiency.
- Do not force the hedge trimmer through heavy shrubs. This can cause the blades to bind and slow down. If the blades slow down, reduce the pace of your work.
- When trimming new growth, use a wide sweeping action, so the stems are fed directly into the cutting blade. Older growth will have thicker stems and will be trimmed easily by using a sawing movement.
- Always cut stems or twigs that are less than 0.7 inch. (1.8 cm) thick. Use a non-powered hand saw or pruning saw to trim large stems.

Horizontal Cut

To perform a horizontal cut, hold the hedge trimmer with the blade tilted 5-10 degrees to your cutting object; this makes the operation easier and ensures a better cut. Use a string as a guide of the desired hedge level. Trim the hedge just above this guide line. (Fig. 3).

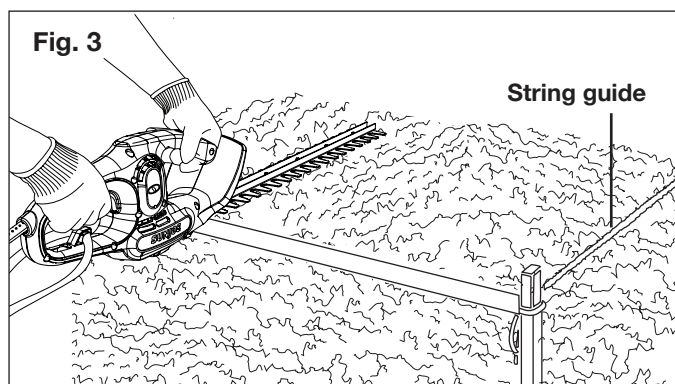

Vertical Cut

To perform a vertical cut, start trimming at the bottom and sweep up for even cutting. Swing the blades in an arc towards the outsides of the hedge so that the cuttings are swept on the ground (Fig. 4).

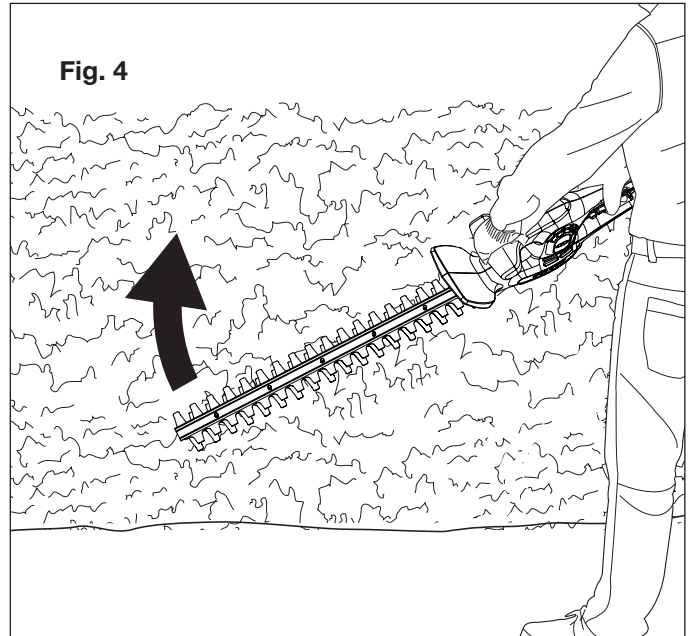

Care + Maintenance

⚠️ ATTENTION! Before performing any cleaning or maintenance, disconnect the unit from the power supply. Never touch the moving blades.

⚠️ WARNING! Never spray or clean the hedge shears with water.

1. Clean the hedge shears with a dry towel, particularly the ventilation slits, after each use, or use a brush in the event of heavy soiling. Spray the blades with lightweight machine oil after each use.
2. Store the hedge trimmer in the blade cover provided. Store the hedge trimmer in a dry location out of the reach of children.
3. When servicing, use only identical replacement parts. Use of any other parts can create a hazard or cause product damage. Please contact an authorized Snow Joe® + Sun Joe® dealer or call the Snow Joe® + Sun Joe® customer service center at 1-866-SNOWJOE (1-866-766-9563) for all replacement parts and accessories for your product.

Troubleshooting

Most difficulties are easy to fix. Consult the troubleshooting table for common problems and their solutions. If you continue to experience problems or need repairs beyond these minor adjustments, please call 1-866-SNOWJOE (1-866-766-9563) for assistance.

Troubleshooting Table

Problem	Possible Cause	Possible Solution
<ul style="list-style-type: none">• Unit does not run	<ul style="list-style-type: none">• Extension cord not connected to the power plug• Extension cord not connected to power source• The safety button or the trigger switch is not fully engaged	<ul style="list-style-type: none">• Check extension cord is fully connected to tool• Check extension cord is fully connected to a live receptacle• Check safety button and trigger switch is fully depressed
<ul style="list-style-type: none">• Slow running, noisy, or hot blades	<ul style="list-style-type: none">• Dry, corroded blades• Blades or blade support bent• Bent or damaged teeth• Loose blade bolts	<ul style="list-style-type: none">• Lubricate blades• Straighten blade or blade support• Straighten teeth• Tighten blade bolts



SNOW JOE® + SUN JOE® CUSTOMER PROMISE

ABOVE ALL ELSE, Snow Joe, LLC (“Snow Joe”) is dedicated to you, our customer. We strive to make your experience as pleasant as possible. Unfortunately, there are times when a Snow Joe®, Sun Joe®, or Aqua Joe® product (“Product”) does not work or breaks under normal operating conditions. We think it’s important that you know what you can expect from us. That’s why we have a Limited Warranty (“Warranty”) for our Products.

OUR WARRANTY:

Snow Joe warrants new, genuine, powered and non-powered Products to be free from defects in material or workmanship when used for ordinary household use for a period of two years from the date of purchase by the original, end-user purchaser when purchased from Snow Joe or from one of Snow Joe’s authorized sellers with proof of purchase. Because Snow Joe is unable to control the quality of its Products sold by unauthorized sellers, unless otherwise prohibited by law, this Warranty does not cover Products purchased from unauthorized sellers. If your Product does not work or there’s an issue with a specific part that is covered by the terms of this Warranty, Snow Joe will elect to either (1) send you a free replacement part, (2) replace the Product with a new or comparable product at no charge, or (3) repair the Product. How cool is that!

This Warranty gives you specific legal rights, and you may also have other rights which vary from State to State.

PRODUCT REGISTRATION:

Snow Joe strongly encourages you to register your Product. You can register online at snowjoe.com/register, or by printing and mailing in a registration card available online from our website, or calling our Customer Service Department at **1-866-SNOWJOE (1-866-766-9563)**, or by e-mailing us at help@snowjoe.com. Failure to register your Product will not diminish your warranty rights. However, registering your Product will allow Snow Joe to better serve you with any of your customer service needs.

WHO CAN SEEK LIMITED WARRANTY COVERAGE:

This Warranty is extended by Snow Joe to the original purchaser and original owner of the Product.

WHAT IS NOT COVERED?

This Warranty does not apply if the Product has been used commercially or for non-household or rental applications. This Warranty also does not apply if the Product was purchased from an unauthorized seller. This Warranty also does not cover cosmetic changes that do not affect performance. Wearing parts like belts, augers, chains and tines are not covered under this Warranty, and can be purchased at snowjoe.com or by calling **1-866-SNOWJOE (1-866-766-9563)**.

¡IMPORTANTE!

Instrucciones de seguridad

Todos los operadores deberán leer estas instrucciones antes del uso

Siga siempre estas normas de seguridad. No hacerlo podría resultar en lesiones personales severas o incluso la muerte.

¡ADVERTENCIAS generales de seguridad!

Usted y cualquier otro operador de esta bordeadora de arbustos deben leer, entender y obedecer en su totalidad estas instrucciones. No seguir todas las instrucciones puede causar un **CHOQUE ELÉCTRICO, INCENDIO y/o LESIONES PERSONALES GRAVES**.

Preste atención al símbolo  de alerta de seguridad personal usado en este manual para enfocar su atención a una **ADVERTENCIA** dada junto a una instrucción de operación particular. Esto significa que la operación requiere **ATENCIÓN, PRECAUCIÓN y CAUTELA ESPECIALES**.

 **¡ADVERTENCIA!** ¡Esta unidad puede ser peligrosa! Su descuido o uso incorrecto puede causar lesiones personales graves.

 **¡ADVERTENCIA!** Las cuchillas en movimiento pueden causarle cortes. Mantenga las manos y los pies lejos de las cuchillas y del área de corte. Antes de usar la bordeadora de arbustos, familiarícese con los controles, sobre todo con la forma de detener la bordeadora en caso de emergencia. Las únicas personas que deben usar la bordeadora son aquellas que entiendan al pie de la letra estas instrucciones y sepan cómo operar correctamente el artefacto. Los niños nunca deben tener acceso a la bordeadora de arbustos.

Conserve este manual para futuras referencias y vuélvalo a leer al inicio de cada temporada de corte.

- 1. Mantenga el área de trabajo limpia y bien iluminada:** las áreas de trabajo abarrotadas y las áreas oscuras provocan accidentes.
- 2. Partes de repuesto:** al repararla, utilice solamente partes de repuesto idénticas. Reemplace o repare los cables dañados inmediatamente.
- 3. Mantenga alejados a espectadores, niños y mascotas:** todos los espectadores y mascotas deberán estar a una distancia segura del área de trabajo.
- 4. Conozca su producto:** sepa cómo arrancar y detener la máquina. Familiarícese bien con los controles.

- 5. Use la herramienta adecuada:** no utilice esta máquina para ningún otro trabajo excepto para el cual ha sido diseñada.
- 6. Vístase adecuadamente:** no use vestimenta suelta ni joyería, ya que dichos objetos pueden engancharse en las partes móviles. Utilice una cubierta protectora para contener cabellos largos. Se recomienda usar guantes de hule y calzado anti-deslizante protector al trabajar en exteriores.
- 7. Cables de extensión:** para prevenir choques eléctricos, use esta bordeadora de arbustos únicamente con un cable de extensión adecuado para uso en exteriores.
- 8. Evite encendidos accidentales:** no transporte la bordeadora de arbustos con su dedo sobre el interruptor. Asegúrese de que el interruptor esté apagado antes de enchufar o desenchufar la unidad.

 **¡PRECAUCIÓN!** Las partes móviles continuarán moviéndose por varios segundos luego de haber apagado la máquina.

- 9. No abuse del cable:** nunca jale la bordeadora de arbustos ni tire bruscamente de esta para desenchufarla del tomacorriente. Mantenga el cable alejado del calor, aceite y bordes afilados.
- 10. Partes móviles:** mantenga alejados pies y manos de las partes móviles. Mantenga los protectores en su lugar y funcionando apropiadamente.
- 11. No fuerce la herramienta:** tendrá un mejor funcionamiento con menos probabilidades de lesiones personales o fallas mecánicas si es usada con el nivel de actividad para el cual fue diseñada.
- 12. No adopte una postura inclinada:** mantenga con sus pies un balance y posición adecuados todo el tiempo.
- 13. Use gafas protectoras:** use también calzado protector, ropa que se ajuste a su cuerpo, guantes protectores y protección auditiva y para la cabeza.
- 14. Desconecte la herramienta:** desconecte la bordeadora de arbustos de la fuente de alimentación cuando no esté siendo usada, antes de ser reparada, al cambiarle accesorios o al realizar cualquier otra tarea de mantenimiento en esta.
- 15. Guarde la herramienta inactiva en interiores:** cuando no esté en uso, la bordeadora de arbustos debe almacenarse bajo techo, en un lugar seco, alto o bajo llave, lejos del alcance de los niños.
- 16. Cuide su bordeadora de arbustos:** mantenga los bordes de corte afilados y limpios para un óptimo rendimiento y para reducir el riesgo de lesiones. Inspeccione periódicamente el cable de extensión y reemplácelo inmediatamente si está dañado. Mantenga los mangos secos, limpios y sin aceite ni grasa. Siga las recomendaciones adicionales descritas en la sección de mantenimiento de este manual.

17. **Evite entornos peligrosos:** no use la bordeadora de arbustos bajo la lluvia o lugares húmedos o mojados. No opere la bordeadora de arbustos en atmósferas gaseosas o explosivas, ni la use cerca de líquidos inflamables o combustibles. Los motores de máquinas como esta normalmente echan chispas que pueden encender los gases.
18. **Manténgase alerta:** vea lo que está haciendo. Utilice su sentido común. No use la bordeadora de arbustos cuando esté cansado o bajo la influencia del alcohol, drogas, o medicamentos.
19. **Verifique si hay partes dañadas:** antes de seguir utilizando el artefacto, cualquier protector u otra parte que esté dañada deberán ser examinados cuidadosamente para determinar si funcionarán correctamente o no. Verifique el alineamiento de las partes móviles, las juntas de las partes móviles, roturas de partes, monturas y cualquier otra condición que pueda afectar su funcionamiento. Una guarda o cualquier otra parte dañada deberá ser correctamente reparada o reemplazada. Comuníquese con la central de servicio al cliente Snow Joe® + Sun Joe® llamando al 1-866-SNOWJOE (1-866-766-9563) para recibir asistencia.

Reglas de seguridad adicionales para la bordeadora de arbustos

1. Retire cualquier llave de ajuste o llave inglesa antes de encender la herramienta. Una llave inglesa o de otro tipo conectada a una parte giratoria de la herramienta eléctrica puede causar lesiones personales.
2. Si están disponibles dispositivos y medios para la extracción y recolección de polvo, asegúrese de que estos estén conectados o se usen adecuadamente. El uso de estos dispositivos puede reducir los peligros relacionados con el polvo.
3. Retire cualquier juego de cuchillas que se haya dañado. Asegúrese siempre de que las cuchillas estén instaladas correctamente y sujetas de forma segura antes de cada uso. No hacerlo puede causar lesiones personales severas.
4. Nunca corte ningún material de más de 0.7 plg (18 mm) de diámetro.
5. Mantenga una sujeción firme en ambos mangos al cortar con las cuchillas. Mantenga las cuchillas alejadas de su cuerpo.
6. Mantenga ambas manos en los mangos cuando la unidad esté siendo usada.
7. Mantenga el cable alejado del área de corte. Durante la operación, el cable puede estar oculto en arbustos y puede ser cortado de forma accidental por las cuchillas.
8. No use la guarda o deflector de recortes como superficie de sujeción.
9. Este producto deberá ser reparado únicamente por personal técnico calificado. El mantenimiento o reparación llevados a cabo por personal no calificado puede resultar en lesiones al usuario o daños al producto.
10. Si el cable de alimentación está dañado, deberá ser reemplazado únicamente por el fabricante o por un centro de servicio autorizado para evitar riesgos.
11. Mantenga todas las partes del cuerpo alejadas de las cuchillas de corte. No retire material cortado ni sujete el material a ser cortado cuando las cuchillas estén moviéndose. Asegúrese de que el interruptor esté apagado al retirar material atascado. Un momento de distracción durante el uso de la bordeadora de arbustos podría ocasionar lesiones personales severas.

12. Lleve la bordeadora de arbustos por el mango, con las cuchillas detenidas. Al transportar o almacenar la bordeadora de arbustos, tenga siempre las cuchillas cubiertas. Una manipulación apropiada de la bordeadora de arbustos reducirá el riesgo de lesiones personales causadas por las cuchillas.
13. No emplee la bordeadora de arbustos si el interruptor no la enciende y apaga. Cualquier herramienta eléctrica que no pueda ser controlada por el interruptor es considerada peligrosa y debe ser reparada inmediatamente.
14. Utilice la bordeadora de arbustos y sus accesorios de acuerdo con estas instrucciones, tomando en cuenta las condiciones de trabajo y la tarea a realizar. Usar la herramienta eléctrica en operaciones diferentes a las destinadas es peligroso.

Seguridad eléctrica

1. Un interruptor de circuito por falla a tierra (GFCI) deberá proteger al(a los) circuito(s) o tomacorriente(s) a ser utilizado(s) para la bordeadora de arbustos. Hay receptáculos disponibles con protección incorporada GFCI y pueden ser utilizados para esta medida de seguridad.
2. Para reducir el riesgo de un choque eléctrico, este artefacto posee un enchufe polarizado (es decir, una pata es más ancha que la otra). Use este artefacto solo con un cable de extensión polarizado y aprobado por UL, CSA o ETL, y recomendado para uso en exteriores y todo tipo de clima.

El enchufe del artefacto encajará en el receptáculo del cable de extensión polarizado de una sola manera. Si el enchufe del artefacto no entra por completo dentro del receptáculo del cable de extensión, invierta las clavijas del enchufe. Si el enchufe aún no encaja dentro del receptáculo del cable de extensión, obtenga un cable de extensión polarizado correcto. Un cable de extensión polarizado requerirá el uso de un tomacorriente polarizado de pared. El enchufe del cable de extensión encajará en el tomacorriente polarizado de la pared de una sola manera. Si el enchufe no entra por completo dentro del tomacorriente de la pared, invierta las clavijas del enchufe. Si el enchufe aún no encaja en el tomacorriente, comuníquese con un electricista calificado para la instalación de un tomacorriente de pared apropiado. No modifique el enchufe del artefacto, ni el receptáculo del cable de extensión ni el enchufe del cable de extensión en ninguna forma.
3. Para evitar un choque eléctrico, emplee solo cables de extensión adecuados para uso en exteriores, tales como SW-A, SOW-A, STW-A, STOW-A, SJW-A, SJOW-A, SJTW-A o SJTOW-A.

Antes del uso, verifique que el cable de extensión esté en buenas condiciones. Al usar un cable de extensión, asegúrese de que sea lo suficientemente fuerte como para poder transportar la corriente hacia el producto.

Un cable de extensión demasiado fino causará una caída de tensión en la línea produciendo pérdida de potencia y recalentamiento.

ADVERTENCIA

Un choque eléctrico puede causar LESIONES PERSONALES SEVERAS o LA MUERTE. Tenga en cuenta estas advertencias:

- No deje que ninguna parte de la bordeadora de arbustos haga contacto con agua mientras esté funcionando. Si la máquina se moja mientras está apagada, séquela antes de encenderla.
- Use solo un cable de extensión aprobado por UL, CSA o ETL para uso en exteriores y todo tipo de clima.
- No use un cable de extensión de más de 100 pies (30 m).
- No toque el artefacto ni su enchufe con las manos mojadas ni mientras esté parado sobre agua. Usar botas de hule le dará algo de protección.

TABLA DE CABLES DE EXTENSIÓN

Longitud de cable de extensión:	Hasta 50 pies (15 m)	+50 pies a 100 pies (+15 m a 30 m)
Calibre de alambre mínimo (AWG):	16	14

4. Para evitar que el cable del artefacto se desconecte del cable de extensión durante la operación, use el gancho de sujeción incorporado para cable de extensión y/o haga un nudo con los dos cables tal como se muestra en el gráfico 1.

Gráfico 1: método para asegurar el cable de extensión

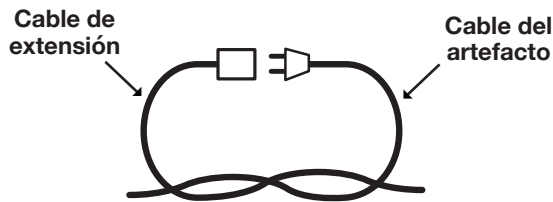

(A) Ate el cable como se indica

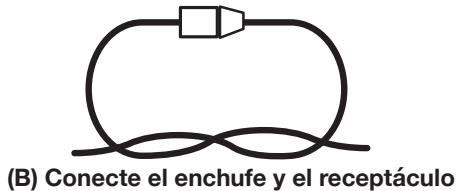

5. El enchufe de la herramienta eléctrica debe encajar en el tomacorriente. Nunca modifique el enchufe de ninguna manera. No use ningún enchufe adaptador con herramientas eléctricas puestas a tierra (que tengan conexión a tierra). El uso de enchufes no modificados y tomacorrientes equivalentes reducirá el riesgo de un choque eléctrico.
6. Evite el contacto de su cuerpo con superficies puestas a tierra tales como tuberías, radiadores, cocinas eléctricas

y refrigeradoras. Hay un mayor riesgo de un choque eléctrico si su cuerpo está conectado a tierra.

7. Si el cable de alimentación está dañado, debe ser reemplazado por un electricista o reparador de herramientas eléctricas.
8. Cuando opere una herramienta eléctrica en exteriores, utilice un cable de extensión adecuado para su uso en exteriores. Usar un cable adecuado para exteriores reduce el riesgo de un choque eléctrico.
9. Si es inevitable operar una herramienta eléctrica en un entorno mojado, utilice una fuente de alimentación protegida por un Dispositivo de Corriente Residual (RCD por sus siglas en inglés). El uso de un RCD reduce el riesgo de un choque eléctrico.
10. Haga que su herramienta sea reparada por un electricista o en un centro de servicio calificado. Esta herramienta eléctrica cumple con los requisitos de seguridad relevantes. Para evitar cualquier peligro, los artefactos eléctricos deben ser reparados solo por personal calificado usando partes de repuesto originales, de otro modo el usuario puede sufrir lesiones personales graves.

Artefactos de doble aislamiento

En un artefacto de doble aislamiento se proporcionan dos sistemas de aislamiento en lugar de una conexión a tierra. Un artefacto de doble aislamiento no posee una conexión a tierra, y no debe agregársele ninguna. La reparación de un artefacto de doble aislamiento requiere sumo cuidado y conocimiento del sistema, y solo debe ser realizada por personal técnico calificado en un centro de servicio autorizado por Snow Joe®+ Sun Joe®. Las partes de repuesto de un artefacto de doble aislamiento deben ser idénticas a las partes originales. Un artefacto de doble aislamiento está marcado con las frases "Double Insulation" ("doblemente aislado") o "Double Insulated" ("doble aislamiento"). El símbolo (un cuadrado dentro de otro) puede también estar marcado en el artefacto.

DOBLE AISLAMIENTO: PUESTA A TIERRA NO REQUERIDA. AL REPARAR, USE SOLO PARTES DE REPUESTO IDÉNTICAS.

Esta bordeadora de arbustos tiene doble aislamiento y no necesita un sistema separado de conexión a tierra. Use solo partes de repuesto idénticas. Lea las instrucciones antes de reparar artefactos de doble aislamiento. Use esta bordeadora de arbustos eléctrica solo como se describe en este manual.

Símbolos de seguridad

La siguiente tabla muestra y describe los símbolos de seguridad que pueden aparecer en este producto. Lea, comprenda y siga todas las instrucciones relacionadas con esta máquina antes de intentar ensamblarla y operarla.

Símbolo	Descripción	Símbolo	Descripción
	LEA EL(LOS) MANUAL(ES) DEL OPERADOR: lea, comprenda y siga todas las instrucciones en el(los) manual(es) antes de intentar ensamblar y operar esta unidad.		ALERTA DE SEGURIDAD: indica una precaución, advertencia o peligro.
	¡ADVERTENCIA! No exponga la unidad a la lluvia ni a entornos mojados.		¡DESCONÉCTELA! Retire el enchufe del tomacorriente inmediatamente si el cable está dañado o cortado.
	USE PROTECCIÓN OCULAR Y AUDITIVA: para evitar lesiones, use protección auditiva y gafas protectoras.		Doble aislamiento.

Conozca su bordeadora de arbustos eléctrica

Lea detenidamente el manual del operador y las instrucciones de seguridad antes de operar la bordeadora de arbustos eléctrica. Compare la ilustración debajo con la bordeadora de arbustos eléctrica para familiarizarse con las ubicaciones de los diversos controles y ajustes. Conserve este manual para futuras referencias.

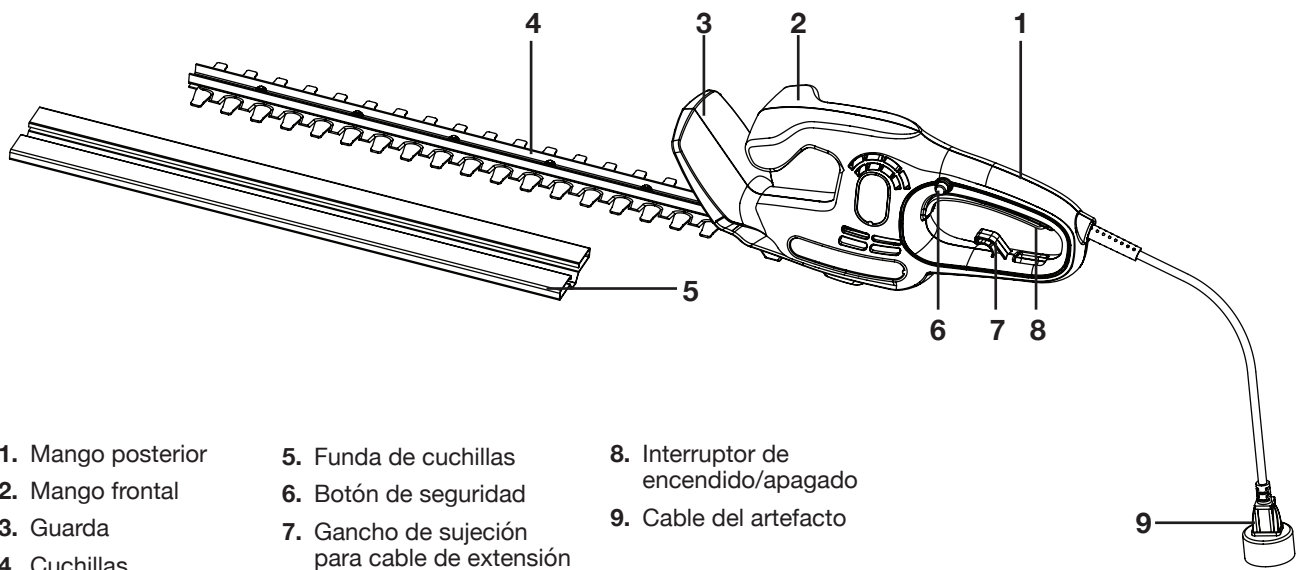

- | | | |
|--------------------|---|-------------------------------------|
| 1. Mango posterior | 5. Funda de cuchillas | 8. Interruptor de encendido/apagado |
| 2. Mango frontal | 6. Botón de seguridad | 9. Cable del artefacto |
| 3. Guarda | 7. Gancho de sujeción para cable de extensión | |
| 4. Cuchillas | | |

Datos técnicos

Voltaje nominal	120 V CA, 60 Hz	Material de cuchillas.....	Cuchillas de hierro forjado resistente al óxido
Alimentación.....	3.8 A	Longitud de juego de cuchillas	22 plg (56 cm)
Velocidad sin carga	3,600 ±10% RPM	Longitud de corte	20 plg (50.8 cm)
Movimiento de las cuchillas	Doble acción	Diámetro máximo de corte.....	0.7 plg (1.8 cm)
Espacio entre cuchillas.....	1.1 plg (2.8 cm)	Peso neto	5.1 lb (2.3 kg)

Desembalaje

Contenido del paquete:

- Bordeadora de arbustos eléctrica
- Funda de cuchillas
- Manual y tarjeta de registro

1. Retire cuidadosamente la bordeadora de arbustos eléctrica y compruebe que todos los artículos anteriores estén incluidos.
2. Inspeccione cuidadosamente el producto para asegurarse de que no haya ocurrido ningún daño o ruptura durante su transporte. Si alguna parte está dañada o extraviada, **NO DEVUELVA** la unidad a la tienda. Comuníquese con la central de servicio al cliente Snow Joe® + Sun Joe® llamando al 1-866-SNOWJOE (1-866-766-9563).

NOTA: no se deshaga de la caja de transporte ni de los materiales de embalaje hasta que usted esté listo para usar su bordeadora eléctrica. El empaquetado está hecho de materiales reciclables. Deshágase apropiadamente de estos materiales según los reglamentos locales, o guarde el empaquetado para el almacenamiento del producto a largo plazo.

¡IMPORTANTE! El equipo y los materiales de embalaje no son juguetes. No permita que los niños jueguen con bolsas plásticas, láminas o partes pequeñas. ¡Estos objetos pueden ser tragados y representan un riesgo de asfixia!

Operación

Conexión a la fuente de alimentación

Este producto ha sido diseñado con un gancho de sujeción para cables que evita que el cable de extensión se desconecte durante la operación.

1. Solo conecte la bordeadora de arbustos eléctrica a un tomacorriente de 120 V empleando un cable de extensión de alta resistencia para exteriores.
2. Haga un bucle en el cable de extensión y empújelo a través del orificio en el mango y alrededor del gancho de sujeción para cable. Luego, conecte el cable de extensión al cable del artefacto (Fig. 1).

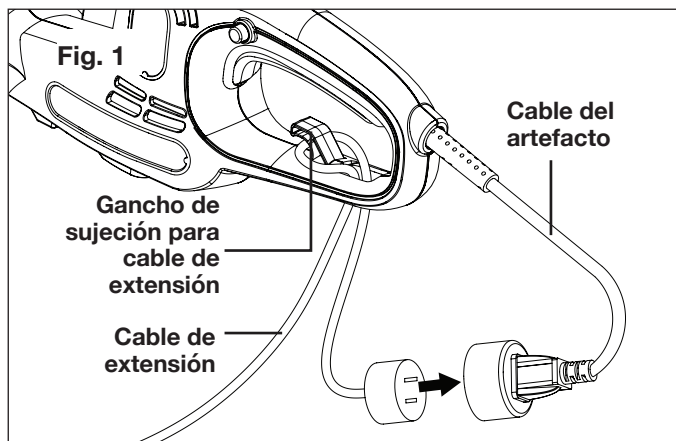

Sujeción de la bordeadora

Antes de operar la bordeadora de arbustos, póngase en posición de operación y realice las siguientes verificaciones:

1. Usted usa todos los equipos necesarios de protección personal, incluyendo guantes protectores, calzado antideslizante, gafas de seguridad, protección auditiva y ropa que se adhiera a su cuerpo.
2. Usted sujeta la unidad firmemente y con ambas manos. Su brazo derecho está ligeramente doblado, con su mano derecha sujetando el mango posterior, y su brazo izquierdo está recto, con su mano izquierda sujetando el mango frontal.
3. Usted está de pie, con un balance y posición adecuados, y sujeta la bordeadora de arbustos de manera que las cuchillas de corte están siempre alejadas de su cuerpo.

⚠ ¡ADVERTENCIA! Siempre mantenga ambas manos en los mangos de la bordeadora de arbustos. Nunca sujete arbustos con una mano y opere la bordeadora de arbustos con la otra. Una manipulación incorrecta de la bordeadora de arbustos puede resultar en lesiones personales severas.

Arranque y parada

1. Para encender la herramienta, presione y mantenga presionado el botón de seguridad, y luego apriete el gatillo interruptor (Fig. 2). Cuando el juego de cuchillas empiece a moverse y alcance su velocidad normal, suelte el botón de seguridad y empiece a trabajar.

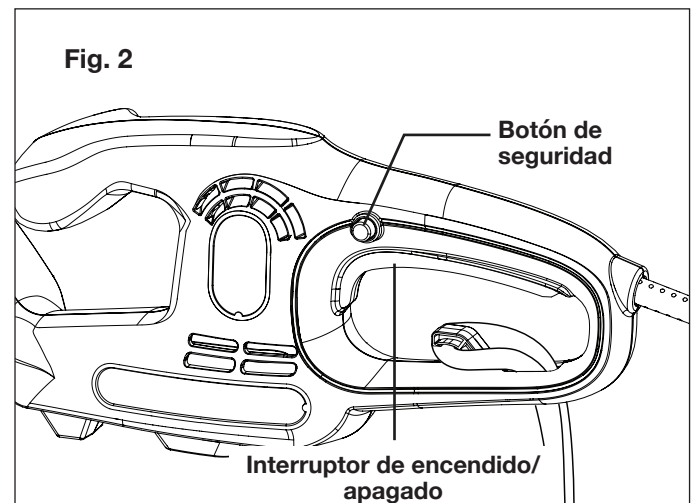

2. Para apagar la herramienta, suelte el gatillo interruptor.

NOTA: este producto incluye un freno eléctrico. Las cuchillas se detendrán a los tres segundos de soltarse el gatillo interruptor.

Procedimientos de corte

⚠ ¡ADVERTENCIA! Nunca corte cerca de cables eléctricos o líneas de alta tensión. Si las cuchillas se atascan en cualquier cable eléctrico, **¡NO TOQUE LAS CUCHILLAS! ¡PUEDEN CONducIR ELECTRICIDAD Y MATARLE CON UN CHOQUE ELÉCTRICO!** En su lugar, continúe sujetando la bordeadora de arbustos por el mango posterior aislado,

o colóquela de forma segura en el piso y lejos de usted. Asegúrese de que la electricidad del cable eléctrico sea desconectada antes de intentar liberar las cuchillas de la bordeadora de arbustos. El contacto con las cuchillas, otras partes conductoras de la bordeadora de arbustos, alambres energizados o líneas de alta tensión resultará en muerte por choque eléctrico o lesiones personales severas.

⚠ ¡ADVERTENCIA! Despeje el área a ser cortada antes de cada uso. Retire todos los objetos tales como cordones, luces, alambres o cuerdas sueltas que puedan enredarse en las cuchillas de corte y crear un riesgo de un choque eléctrico y lesiones personales severas.

- Antes de encender la bordeadora de arbustos, mantenga con sus pies un balance y posición adecuados todo el tiempo. No se extralimite. Use gafas de seguridad, calzado antideslizante y guantes de hule. Sujete la unidad con ambas manos, con las cuchillas de corte dirigidas hacia lejos de usted. Use siempre la bordeadora de arbustos correctamente.
- No corte demasiado por una sola vez. Esto puede causar que las cuchillas se doblen, reduciendo la eficiencia de corte.
- No fuerce la bordeadora de arbustos a través de arbustos densos. Esto puede causar que las cuchillas se doblen y desaceleren. Si las cuchillas se desaceleran, reduzca el ritmo de trabajo.
- Al podar nuevos brotes, use una acción de barrido ancho de manera que los tallos sean alimentados directamente hacia dentro de las cuchillas de corte. Los arbustos más viejos tendrán ramas más gruesas y serán podados fácilmente mediante un movimiento de serrado.
- Corte siempre tallos o ramas de menos de 0.7 plg (1.8 cm) de grueso. Use una sierra manual sin alimentación o sierra de podado para cortar ramas o tallos grandes.

Corte horizontal

Para realizar un corte horizontal, sujete la bordeadora de arbustos con las cuchillas inclinadas entre 5° y 10° respecto al material a ser cortado. Esto hace la operación mucho más fácil y garantiza un mejor corte. Use una cuerda como guía para determinar la altura deseada del arbusto. Póde el arbusto apenas por encima de esta línea guía (Fig. 3).

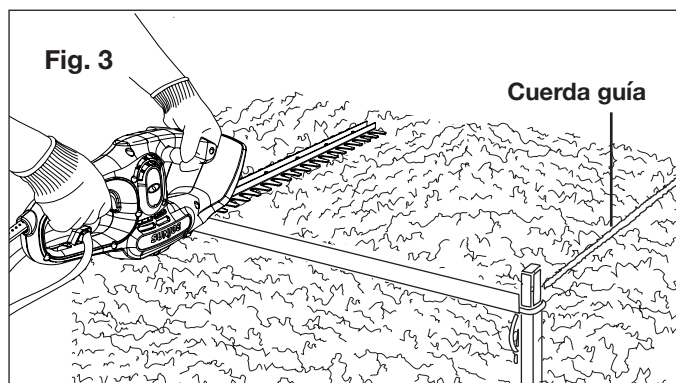

Corte vertical

Para realizar un corte vertical, empiece podando en la parte inferior, y barra hacia arriba para un corte parejo. Mueva las cuchillas en vaivén, en un arco hacia los exteriores del arbusto de manera que los cortes sean barridos hacia el suelo (Fig. 4).

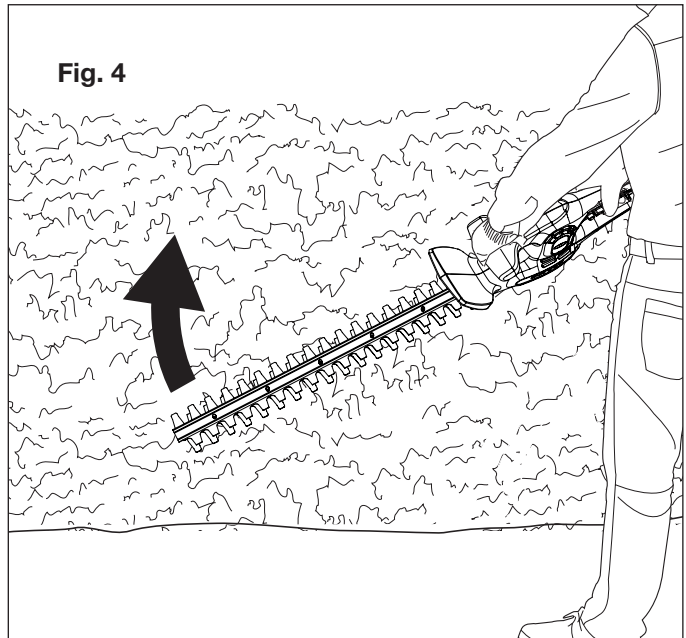

Cuidado y mantenimiento

⚠ ¡ATENCIÓN! Antes de llevar a cabo cualquier tarea de limpieza o mantenimiento, desconecte la unidad de la fuente de alimentación. Nunca toque las cuchillas en movimiento.

⚠ ¡ADVERTENCIA! Nunca rocíe o limpie las cuchillas de la bordeadora con agua.

1. Limpie la bordeadora de arbustos con una toalla seca, particularmente las ranuras de ventilación, luego de cada uso, o emplee un cepillo en caso de suciedad excesiva. Rocíe las cuchillas con aceite para máquinas livianas después de cada uso.
2. Guarde la bordeadora de arbustos con la funda para cuchillas colocada. Guarde la bordeadora de arbustos en un lugar seco, lejos del alcance de los niños.
3. Al repararla, utilice solamente partes de repuesto idénticas. El uso de cualquier otra parte puede crear un peligro o causar daños al producto. Contacte a un concesionario autorizado Snow Joe® + Sun Joe® o comuníquese con la central de servicio al cliente Snow Joe® + Sun Joe® llamando al 1-866-SNOWJOE (1-866-766-9563) para todas las piezas de repuesto y accesorios de su producto.

Lubricación de las cuchillas

Para una operación más fácil y un ciclo de vida útil más prolongado de las cuchillas, lubrique las cuchillas de la bordeadora de arbustos antes y después de cada uso.

1. Detenga el motor y desenchufe la unidad de la fuente de alimentación.
2. Coloque la bordeadora de arbustos en una superficie plana. Aplique aceite para máquinas ligeras a lo largo del borde superior del juego de cuchillas (Fig. 5). Si va a usar la bordeadora de arbustos por un periodo prolongado, se recomienda detener el trabajo de forma intermitente para re-aceitar las cuchillas.

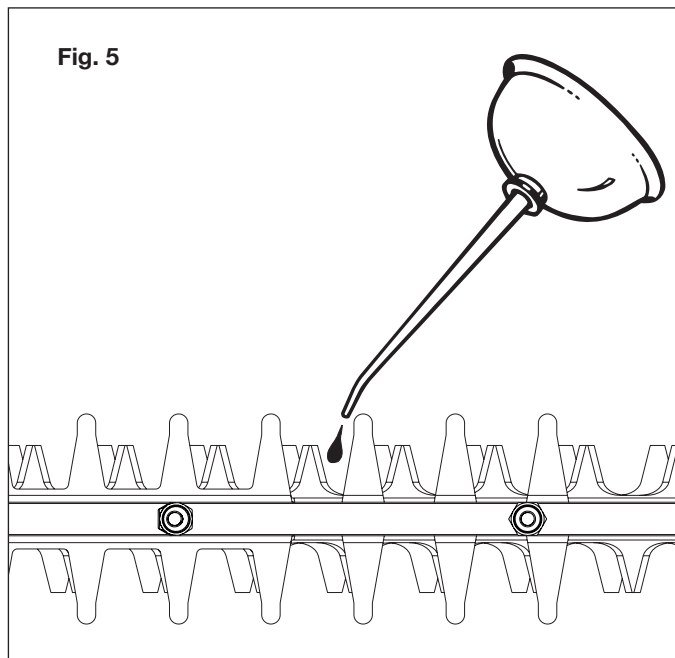

NOTA: no aceite las cuchillas mientras la bordeadora de arbustos esté funcionando.

Afilado de las cuchillas

Las cuchillas deben ser re-afiladas si el rendimiento de corte y el funcionamiento empiezan a deteriorarse (por ejemplo si las cuchillas frecuentemente se enganchan en las ramas).

1. Detenga el motor y desenchufe la unidad de la fuente de alimentación. Sujete las cuchillas en una prensa de banco.
2. Afile la superficie de corte expuesta de cada cuchilla con una lima redonda suave. Asegúrese de mantener el ángulo original de la cuchilla al limar.
3. Retire las cuchillas de la prensa de banco, y encienda el motor hasta que los bordes no afilados de las cuchillas restantes sean expuestos.
4. Desconecte la bordeadora de arbustos de la fuente de alimentación y repita el procedimiento de afilado según sea necesario.

⚠ ¡ADVERTENCIA! No opere la bordeadora de arbustos con cuchillas de corte gastadas o dañadas. Esto puede causar una sobrecarga y dar resultados de corte insatisfactorios.

Limpieza de la bordeadora de arbustos

1. Detenga el motor y desenchufe la unidad de la fuente de alimentación.
2. Limpie el cuerpo de la bordeadora y retire suciedad y residuos usando un paño mojado y un detergente suave.

NOTA: no use ningún detergente fuerte en la carcasa plástica ni en el mango. Estas partes pueden ser dañadas por ciertos aceites aromáticos tales como pino o limón, y por solventes tales como kerosene.

Almacenamiento

1. Siempre coloque la funda sobre las cuchillas antes de almacenar o transportar la bordeadora de arbustos. Tenga cuidado y evite tocar las cuchillas afiladas.
2. Limpie a fondo la bordeadora de arbustos antes de guardarla. Guarde la bordeadora de arbustos en interiores, en un lugar seco a donde no puedan ingresar los niños. Manténgala alejada de agentes corrosivos tales como químicos de jardín y sales descongelantes.

Servicio y soporte

Si su bordeadora de arbustos eléctrica de Sun Joe® requiere servicio o mantenimiento, llame a la central de servicio al cliente Snow Joe® + Sun Joe® al 1-866-SNOWJOE (1-866-766-9563).

Modelo y número de serie

Al contactar a la empresa o al ordenar partes de repuesto, usted necesitará proveer el modelo y el número de serie de su producto. Estos se encuentran en la etiqueta pegada a la carcasa o mango de su bordeadora de arbustos eléctrica. Copie estos números en el espacio proporcionado a continuación.

Registre los siguientes números que se encuentran en la carcasa o mango de su nuevo producto:

Modelo:														
H	J	2	2	H	T	E	-	M	A	X				
N° de serie:														

Solución de problemas

La mayoría de problemas son fáciles de resolver. Consulte la tabla de solución de problemas para problemas comunes y sus soluciones. Si usted continúa teniendo problemas o necesita reparaciones más allá de estos ajustes menores, llame al 1-866-SNOWJOE (1-866-766-9563) para recibir asistencia.

Tabla de solución de problemas

Problema	Causa posible	Solución posible
<ul style="list-style-type: none"> • La unidad no funciona. 	<ul style="list-style-type: none"> • Cable de extensión no conectado al enchufe de alimentación. • Cable de extensión no conectado a la fuente de alimentación. • El botón de seguridad o el gatillo interruptor no está totalmente activado. 	<ul style="list-style-type: none"> • Compruebe que el cable de extensión esté conectado por completo a la herramienta • Compruebe que el cable de extensión esté conectado a un receptáculo activo. • Compruebe que el botón de seguridad y el gatillo interruptor estén presionados por completo.
<ul style="list-style-type: none"> • Cuchillas lentas, ruidosas o calientes. 	<ul style="list-style-type: none"> • Cuchillas secas, corroídas. • Cuchillas o soporte de cuchillas doblados. • Cuchillas dobladas o dañadas. • Pernos de cuchillas sueltos. 	<ul style="list-style-type: none"> • Lubrique las cuchillas. • Enderezca las cuchillas o soporte de cuchillas. • Enderezca las cuchillas. • Apriete los pernos del juego de cuchillas.



LA PROMESA DE SNOW JOE® + SUN JOE® AL CLIENTE

POR SOBRE TODO, en Snow Joe, LLC (“Snow Joe”) estamos dedicados a usted, nuestro cliente. Nos esforzamos por hacer que su experiencia sea lo más placentera posible. Desafortunadamente, hay veces en que un producto Snow Joe®, Sun Joe®, o Aqua Joe® (el “Producto”) no funciona o sufre un desperfecto bajo condiciones normales de operación. Creemos que es importante que usted sepa que puede confiar en nosotros. Es por eso que tenemos esta Garantía Limitada (la “Garantía”) para nuestros Productos.

NUESTRA GARANTÍA:

Snow Joe garantiza que sus Productos motorizados y no motorizados, nuevos y genuinos, están libres de defectos materiales o de mano de obra al ser usados en tareas domésticas normales durante un periodo de dos (2) años a partir de la fecha de compra por parte del comprador original y usuario final, cuando este último los compra a través de Snow Joe o un vendedor autorizado por Snow Joe y ha obtenido un comprobante de compra. Ya que Snow Joe no puede controlar la calidad de sus Productos vendidos por vendedores no autorizados, a menos que la ley lo prohíba esta Garantía no cubre Productos adquiridos a través de vendedores no autorizados. Si su Producto no funciona, o hay un problema con una parte específica que está cubierta por los términos de esta Garantía, Snow Joe elegirá entre: (1) enviarle una parte de repuesto gratuita; (2) reemplazar el Producto con uno nuevo o similar sin costo alguno; o (3) reparar el Producto. ¡Un excelente soporte!

Esta Garantía le da derechos legales específicos, y usted puede también tener otros derechos según el Estado.

REGISTRO DEL PRODUCTO:

Snow Joe le recomienda enfáticamente registrar su Producto. Usted puede registrar su Producto en línea visitando snowjoe.com/register, imprimiendo y enviando por correo una tarjeta de registro disponible en línea en nuestro sitio Web, llamando a nuestra central de servicio al cliente al **1-866-SNOWJOE (1-866-766-9563)**, o enviándonos un e-mail a help@snowjoe.com. Si usted no registra su Producto sus derechos de garantía no disminuirán; sin embargo, registrar su Producto permitirá que Snow Joe le pueda atender mejor si usted tiene alguna necesidad como cliente.

¿QUIÉN PUEDE SOLICITAR COBERTURA DE GARANTÍA LIMITADA?

Esta Garantía es otorgada por Snow Joe al comprador original y propietario original del Producto.

¿QUÉ NO ESTÁ CUBIERTO?

Esta Garantía no se aplica si el Producto ha sido usado de forma comercial o en aplicaciones no domésticas o de alquiler. Esta Garantía tampoco se aplica si el Producto fue adquirido desde un vendedor no autorizado. Esta garantía tampoco cubre cambios cosméticos que no afecten el funcionamiento del Producto. Las partes desgastables como correas, brocas y cuchillas no están cubiertas por esta Garantía, y pueden ser compradas visitando snowjoe.com o llamando al **1-866-SNOWJOE (1-866-766-9563)**.

TAILLE-HAIE ÉLECTRIQUE

56 cm | 3,8 A

MANUEL D'UTILISATION

Une division de Snow Joe[®], LLC**Modèle HJ22HTE-MAX**

Formulaire n° SJ-HJ22HTE-MAX-880F-M

IMPORTANT!

Consignes de sécurité

Tous les utilisateurs doivent lire ces instructions avant d'utiliser l'outil

Suivez toujours ces consignes de sécurité. Ne pas s'y conformer peut entraîner de graves blessures pouvant même être fatales.

AVERTISSEMENTS d'ordre général en matière de sécurité!

Vous-mêmes, ainsi que tout autre utilisateur de ce taille-haie, devez lire, comprendre et observer ces instructions dans leur intégralité. Le non-respect de ces consignes de sécurité pourrait être à l'origine d'une **SECOURSSE ÉLECTRIQUE**, d'un **INCENDIE** et/ou de **GRAVES BLESSURES**.

Prenez note du symbole d'alerte de sécurité personnelle  utilisé dans ce manuel pour attirer votre attention sur un **AVERTISSEMENT** s'appliquant à une consigne d'utilisation particulière. Ce symbole indique que cette utilisation nécessite d'être particulièrement **VIGILANT**, de **PRENDRE DES PRÉCAUTIONS** et d'être **CONSCIENT DES DANGERS**.

 **AVERTISSEMENT!** Cet outil peut être dangereux! Une utilisation irréfléchie ou inappropriée peut être à l'origine de graves blessures.

 **AVERTISSEMENT!** Les lames en mouvement peuvent vous couper. Garder les mains et les pieds éloignés de la zone à tailler.

Avant d'utiliser le taille-haie, prenez le temps de vous familiariser avec les commandes, spécialement la façon d'arrêter l'outil en cas d'urgence. Les seules personnes qui devraient utiliser le taille-haie sont celles qui comprennent parfaitement ces instructions et qui savent comment utiliser l'outil. Les enfants ne devraient jamais être autorisés à avoir accès au taille-haie.

Conservez ce manuel pour le consulter éventuellement dans le futur et relisez-le au début de chaque saison de travail.

- 1. Maintenir la zone de travail propre et bien éclairée –**
Les endroits encombrés et sombres sont propices aux accidents.

- 2. Pièces de rechange –** Pour réparer cet outil, utilisez uniquement des pièces de rechange identiques. Remplacez ou réparez immédiatement tout cordon endommagé.
 - 3. Maintenir à l'écart les enfants, les spectateurs et les animaux familiers –** Tous les spectateurs, notamment les animaux familiers, doivent être maintenus à une distance de sécurité de la zone de travail.
 - 4. Apprendre à bien connaître l'outil –** Sachez comment démarrer et arrêter l'outil. Familiarisez-vous complètement avec les commandes.
 - 5. Utiliser le bon outil –** N'utilisez pas cet outil pour des travaux différents de ceux auxquels il est destiné.
 - 6. S'habiller en conséquence –** Ne portez ni vêtements amples ni bijoux, ceux-ci pouvant se prendre dans les pièces mobiles. Les cheveux longs doivent être ramassés sous un couvre-chef. Pour tout travail à l'extérieur, il est recommandé de porter des gants en caoutchouc et des chaussures antidérapantes et suffisamment montantes.
 - 7. Rallonges électriques –** Pour éviter de vous électrocuter, utilisez uniquement une rallonge prévue pour l'extérieur.
 - 8. Éviter tout démarrage accidentel –** Ne transportez pas le taille-haie en maintenant le doigt sur la gâchette. Avant de brancher ou de débrancher l'outil, veillez à ne pas presser la gâchette.
-  **MISE EN GARDE!** Les pièces mobiles continueront de tourner plusieurs secondes après avoir arrêté l'outil.
- 9. Ne pas malmener le cordon –** Ne tirez jamais le taille-haie par le cordon et ne tirez pas brusquement sur le cordon pour le retirer de la prise. Maintenez le cordon éloigné de la chaleur, de l'huile et des arêtes tranchantes.
 - 10. Pièces mobiles –** Gardez les mains et les pieds éloignés des pièces mobiles. Maintenez les dispositifs de protection en place et en bon ordre de marche.
 - 11. Ne pas forcer l'outil –** Il fonctionnera mieux, sera moins dangereux et moins susceptible de tomber en panne s'il est utilisé à la vitesse pour laquelle il a été conçu.
 - 12. Ne pas s'arc-bouter –** Restez en permanence sur les deux pieds pour ne pas perdre l'équilibre.
 - 13. Porter des lunettes de sécurité –** Portez également des chaussures de sécurité, des vêtements serrés près du corps, des gants de protection, des protecteurs d'oreille et une protection de la tête.

14. **Débrancher l'outil** – Débranchez le taille-haie de la source d'alimentation électrique lorsque vous ne l'utilisez pas, avant d'intervenir dessus, lorsque vous changez d'accessoire ou effectuez toute autre tâche d'entretien.
15. **Lorsqu'il n'est pas utilisé, ranger l'outil à l'intérieur** – Si vous ne l'utilisez pas, le taille-haie doit être remis à l'intérieur dans un endroit sec, surélevé ou sous clé, hors de portée des enfants.
16. **Entretenir le taille-haie avec soin** – Pour un rendement optimal et pour réduire le risque de blessures, maintenez les tranchants bien affûtés et propres. Inspectez périodiquement la rallonge électrique et remplacez-la si elle est endommagée. Maintenez les poignées sèches, propres et exemptes d'huile et de graisse. Suivez les recommandations complémentaires décrites dans la section Entretien de ce manuel.
17. **Éviter les endroits dangereux** – N'utilisez pas le taille-haie sous la pluie ou dans des endroits humides ou mouillés. N'utilisez pas le taille-haie quand il y a du gaz dans l'air, quand l'atmosphère est explosive ou près de liquides inflammables ou combustibles. Le moteur de ce type d'outils produit normalement des étincelles qui peuvent enflammer des vapeurs.
18. **Rester vigilant** – Surveillez ce que vous faites. Faites preuve de bon sens. N'utilisez pas le taille-haie si vous êtes fatigué, si vous avez consommé de la drogue, de l'alcool ou pris des médicaments.
19. **Vérifier s'il y a des pièces endommagées** – Avant d'utiliser l'outil, inspectez-le soigneusement pour vérifier que les dispositifs de protection ou toute autre pièce ne sont pas endommagés et vous assurer qu'il fonctionne correctement pour l'utilisation à laquelle il est destiné. Vérifiez l'alignement des pièces en mouvement, l'absence de grippage des pièces en mouvement, de rupture de pièce, le montage et tout autre problème susceptible d'entraver le bon fonctionnement de l'outil. Tout dispositif de protection ou toute autre pièce endommagés doivent être réparés ou remplacés de façon appropriée. Communiquez avec le service clientèle Snow Joe® + Sun Joe® en appelant le 1-866-SNOWJOE (1-866-766-9563) pour de l'aide.
3. Retirez toute lame qui a été endommagée. Avant chaque utilisation, assurez-vous toujours que les lames sont posées et attachées de façon appropriée. Tout contrevenant s'expose à de graves blessures.
4. Ne taillez jamais quoi que ce soit d'un diamètre supérieur à 1,8 cm.
5. Saisissez fermement la poignée et le manche avant de commencer à tailler. Maintenez la lame éloignée du corps.
6. Maintenez les deux mains sur les poignées lorsque vous utilisez l'outil.
7. Rester à l'écart de la zone de coupe. Pendant l'utilisation de l'outil, la rallonge électrique peut être cachée dans des buissons et accidentellement coupée par la lame.
8. N'utilisez pas le carter de protection ou le déflecteur de débris pour saisir l'outil.
9. Toute intervention sur l'outil doit être effectuée uniquement par du personnel qualifié. Les réparations et entretiens effectués par du personnel non qualifié sont susceptibles de blesser l'utilisateur ou d'endommager l'outil.
10. Si le cordon d'alimentation est endommagé, pour éviter le moindre risque, il doit être remplacé uniquement par le fabricant ou par un centre d'entretien et de réparation agréé.
11. Maintenez toutes les parties du corps éloignées des lames. Lorsque les lames sont en mouvement, rien ne doit être retiré ou tenu à la main pour être coupé ou taillé. Avant de retirer tout ce qui coince les lames, assurez-vous que l'interrupteur est à la position d'arrêt. Quand vous utilisez le taille-haie, un moment d'inattention peut se traduire par de graves blessures.
12. Transportez le taille-haie par la poignée, les lames de coupe étant à l'arrêt complet. Lorsque vous transportez ou rangez le taille-haie, maintenez les lames toujours couvertes. En maniant le taille-haie de façon appropriée, vous réduirez le risque que les lames vous blessent.
13. N'utilisez pas le taille-haie si la gâchette ne réussit pas à le mettre en marche ou à l'arrêter. Un outil électrique qui ne répond pas aux commandes de la gâchette marche-arrêt est dangereux et doit être réparé.
14. Utilisez le taille-haie et les accessoires conformément à ces instructions et assurez-vous de tenir compte des conditions de travail et de la tâche à effectuer. L'utilisation de l'outil électrique pour des travaux différents de ceux pour lesquels il a été conçu pourrait créer une situation dangereuse.

Règles de sécurité supplémentaires pour-les taille-haies

1. Avant de mettre en marche l'outil électrique, retirez toute clavette de réglage ou autre clé. Toute clé ou clavette qui reste attachée à une pièce mobile de l'outil électrique peut blesser.
2. Si des appareils ou des accessoires sont offerts pour l'extraction et le ramassage des poussières, assurez-vous qu'ils sont bien attachés ou correctement utilisés. L'utilisation de ces accessoires peut réduire les risques associés à la poussière.

Sécurité électrique

1. Un disjoncteur différentiel de fuite de terre (DDFT) doit équiper le ou les circuits ou la ou les prises utilisés pour ce taille-haie électrique. Des prises intégrant un DDFT sont offertes et peuvent être utilisées pour répondre à cette mesure de sécurité.

2. Pour réduire le risque de secousse électrique, cet outil est équipé d'une fiche polarisée (une lame est plus large que l'autre). Utilisez uniquement une rallonge à fiche polarisée, homologuée UL, CSA ou ETL, recommandée pour une utilisation à l'extérieur et résistante aux intempéries.

La fiche de l'outil ne s'insère que d'une seule façon dans une rallonge à fiche polarisée. Si la fiche de l'outil ne rentre pas complètement dans la rallonge, inversez-la. Si la fiche ne s'insère toujours pas, procurez-vous une rallonge à fiche polarisée adéquate. Une rallonge à fiche polarisée nécessite l'utilisation d'une prise de courant murale polarisée. La fiche polarisée de la rallonge ne s'insère que d'une seule façon dans la prise de courant murale polarisée. Si la fiche ne rentre pas complètement dans la prise de courant murale, inversez-la. Si la fiche ne s'insère toujours pas, communiquez avec un électricien qualifié pour qu'il pose une prise de courant murale adéquate. Ne modifiez en aucune façon la fiche de l'outil, la prise de la rallonge ou la fiche de la rallonge.

3. Pour éviter une électrocution, utilisez uniquement une rallonge électrique appropriée pour l'extérieur, par exemple les modèles SW-A, SOW-A, STW-A, STOW-A, SJW-A, SJOW-A, SJTW-A ou SJTOW-A.

Avant son utilisation, vérifiez que la rallonge électrique est en bon état. Si vous utilisez une rallonge électrique, assurez-vous qu'elle est de calibre suffisant pour conduire le courant vers l'outil. Une rallonge sous-dimensionnée provoquera une chute de tension dans les lignes, ce qui entraînera une perte de puissance et une surchauffe.

faites un nœud avec les deux cordons comme l'indique le Tableau 1.

Tableau 1. Méthode d'attache de rallonge électrique

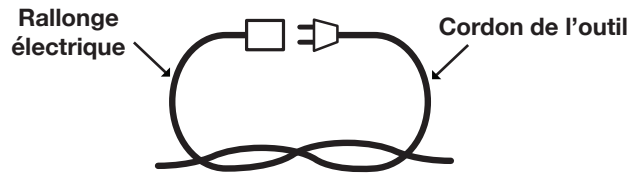

(A) Nouer les cordons comme sur l'illustration

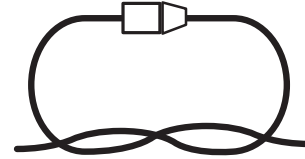

(B) Brancher la fiche dans la prise

5. La fiche du cordon de l'outil électrique doit correspondre à la prise. N'apportez aucune modification, quelle qu'elle soit, à la fiche. N'utilisez pas de fiches d'adaptation avec les outils électriques mis à la terre. Des fiches non modifiées et des prises correspondantes réduiront le risque de secousse électrique.
6. Évitez tout contact du corps avec tout ce qui est mis à la terre, p. ex., tuyaux, radiateurs, fourneaux de cuisine et réfrigérateurs. Il y a un risque accru de secousse électrique si votre corps est relié à la terre.
7. Si le cordon d'alimentation est endommagé, il doit être remplacé par un électricien ou par un réparateur d'outils ou de machines électriques.
8. Si vous utilisez un outil électrique à l'extérieur, équipez-le d'une rallonge électrique prévue pour l'extérieur. L'utilisation d'un cordon prévu pour l'extérieur réduit le risque de secousse électrique.
9. S'il est inévitable d'utiliser l'outil électrique dans un endroit humide, équipez-le d'une alimentation électrique protégée par un dispositif différentiel à courant résiduel. L'utilisation d'un dispositif différentiel à courant résiduel réduit le risque d'électrocution.
10. Faites réparer votre outil par un électricien ou un centre d'entretien et de réparation agréé. Cet outil électrique est conforme aux règles de sécurité prévues. Pour éviter tout danger, les appareils électriques doivent être réparés uniquement par du personnel qualifié utilisant des pièces de rechange d'origine; sinon, l'utilisateur s'expose à des risques considérables.

⚠ AVERTISSEMENT ⚠

Toute secousse électrique peut entraîner des BLESSURES GRAVES pouvant même être FATALES.

Tenir compte de ces avertissements :

- Ne laisser aucune pièce du taille-haie entrer en contact avec de l'eau pendant son utilisation. Si l'outil se mouille lorsqu'il est à l'arrêt, l'essuyer avant de le redémarrer.
- Utiliser uniquement une rallonge électrique homologuée UL, CSA ou ETL pour l'extérieur et résistante aux intempéries.
- Ne pas utiliser de rallonge électrique d'une longueur supérieure à 30 m.
- Ne pas toucher l'outil ou sa prise de courant les mains mouillées ou les pieds dans l'eau. Le port de bottes de caoutchouc offre une certaine protection.

CARACTÉRISTIQUES DES RALLONGES ÉLECTRIQUES

Longueur de rallonge électrique	Jusqu'à 15 m	+15 m - 30 m
Calibre de fil (AWG)	16	14

4. Pour empêcher que le cordon de l'outil se débranche de la rallonge électrique pendant son utilisation, utilisez le crochet de retenue de rallonge électrique sur l'outil et/ou

Outils et machines à double isolation

Les outils ou machines à double isolation sont dotés de deux systèmes d'isolation au lieu d'une mise à la terre. Aucune mise à la terre n'est prévue sur les outils ou machines à double isolation et aucune mise à la terre ne doit être ajoutée. Toute intervention sur un outil ou une machine à double isolation exige une attention extrême et une parfaite connaissance du système et doit être effectuée uniquement par du personnel technique qualifié chez un revendeur Snow Joe® + Sun Joe® agréé. Les pièces de rechange pour un outil ou une machine à double isolation doivent être identiques aux pièces d'origine. Les indications « Double Insulation » (Double isolation) ou « Double Insulated » (Doublement isolé) sont marquées sur tous les outils ou machines à double isolation. Le symbole  (carré dans un carré) peut être également marqué sur l'outil ou la machine.







DOUBLE ISOLATION : MISE À LA TERRE NON REQUISE. POUR LES RÉPARATIONS, UTILISER UNIQUEMENT DES PIÈCES DE RECHANGE IDENTIQUES.

Ce taille-haie est à double isolation, éliminant ainsi la nécessité d'un système séparé de mise à la terre. Utilisez uniquement des pièces de rechange identiques. Lisez les instructions avant d'intervenir sur un outil ou une machine à double isolation. Utilisez ce taille-haie électrique uniquement comme le décrit ce manuel.

Symboles de sécurité

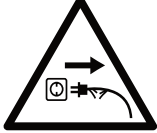
Le tableau suivant décrit et explique les symboles de sécurité pouvant être marqués sur cet outil. Avant d'essayer de procéder à son assemblage et de l'utiliser, lisez, comprenez et suivez toutes les instructions sur cet outil.

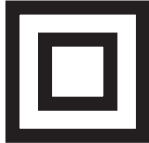
Symboles	Descriptions	Symboles	Descriptions
	LIRE LE OU LES MANUELS D'UTILISATION – Lire, comprendre et suivre toutes les instructions du ou des manuels avant d'essayer d'assembler et d'utiliser l'outil.		ALERTE DE SÉCURITÉ – Indique une précaution, un avertissement ou un danger.
	AVERTISSEMENT! Ne pas utiliser l'outil sous la pluie ou par forte humidité.		DÉBRANCHER! Retirer immédiatement le cordon de la prise s'il est endommagé ou entaillé.
 	PORT OBLIGATOIRE DE LUNETTES DE SÉCURITÉ ET DE SERRE-TÊTE ANTIBRUIT – Pour éviter de se blesser, porter des protecteurs d'oreilles et des lunettes de sécurité.		Double isolation.

Apprenez à connaître votre taille-haie électrique

Avant d'utiliser le taille-haie électrique, lisez attentivement le manuel d'utilisation et les consignes de sécurité. Pour vous familiariser avec l'emplacement des différents réglages et commandes, comparez l'illustration ci-dessous avec votre taille-haie électrique. Conservez ce manuel pour pouvoir le consulter dans le futur.

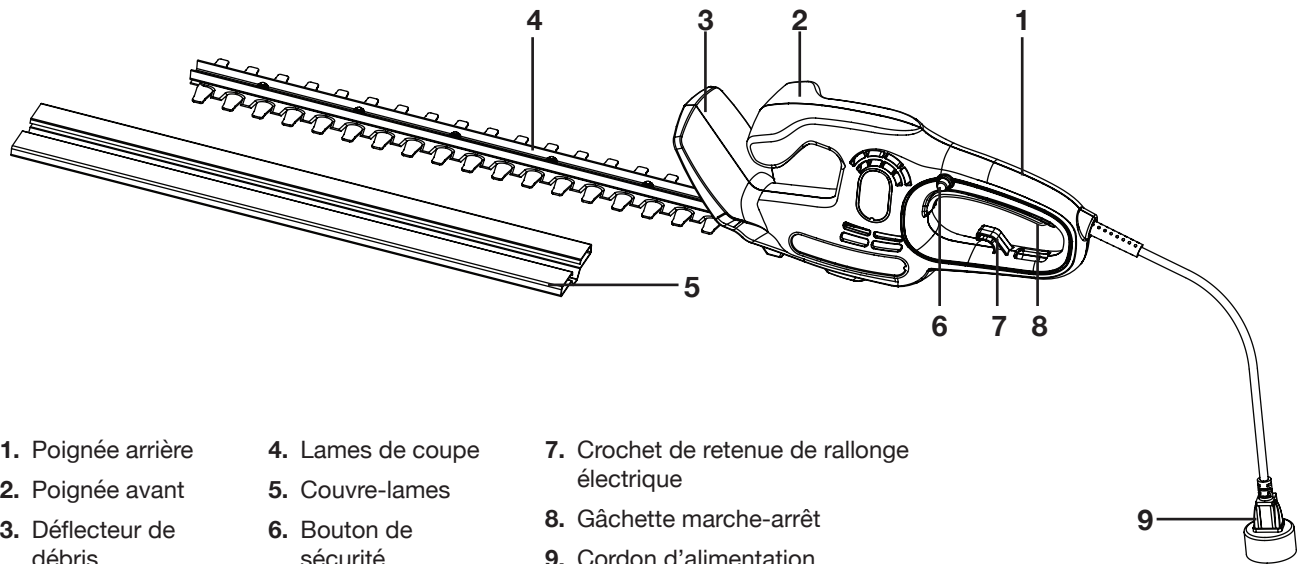

- | | | |
|-------------------------|-----------------------|--|
| 1. Poignée arrière | 4. Lames de coupe | 7. Crochet de retenue de rallonge électrique |
| 2. Poignée avant | 5. Couvre-lames | 8. Gâchette marche-arrêt |
| 3. Déflecteur de débris | 6. Bouton de sécurité | 9. Cordon d'alimentation |

Données techniques

Tension nominale..... 120 V ~ 60 Hz
 Puissance..... 3,8 A
 Régime à vide..... 3 600 tr/min ± 10 %
 Mouvement de la lame..... Double action
 Espace entre dents 2,8 cm

Matériau des lames Fer forgé, antirouille
 Longueur des lames..... 56 cm
 Longueur des lames de coupe..... 50,8 cm
 Diamètre max. de coupe 1,8 cm
 Poids net 2,3 kg

Déballage

Contenu de la caisse

- Taille-haie électrique
 - Couvre-lame
 - Manuel et carte d'enregistrement
1. Retirez soigneusement le taille-haie électrique de la caisse et inspectez-le pour vérifier que tous les éléments énumérés ci-dessus sont fournis.
 2. Inspectez soigneusement le contenu pour vous assurer qu'aucun élément ne s'est cassé ou n'a été endommagé pendant le transport. Si vous constatez que des pièces manquent ou sont endommagées, NE PAS retourner la caisse au magasin. Veuillez appeler le service clientèle Snow Joe® + Sun Joe® au 1-866-SNOWJOE (1-866-766-9563).

REMARQUE : ne jetez pas la caisse d'expédition et l'emballage tant que vous n'êtes pas prêt à utiliser le taille-haie électrique. L'emballage est fabriqué dans des matériaux recyclables. Éliminez ces matériaux de façon appropriée et conformément à la réglementation ou conservez l'emballage pour le remisage de longue durée de l'outil.

IMPORTANT! L'outil et son emballage ne sont pas des jouets. Ne laissez pas les enfants jouer avec les sacs en plastique, les feuilles métalliques ou les petites pièces. Ces éléments peuvent être avalés et risquent de provoquer une suffocation!

Utilisation

Branchement sur une source d'alimentation électrique

Sur cet outil est prévu un crochet de retenue pour empêcher la rallonge électrique de se débrancher pendant l'utilisation.

1. Branchez le taille-haie électrique à manche télescopique uniquement dans une prise 120 V sous tension en utilisant une rallonge électrique ultra robuste pour l'extérieur.
2. Faites une boucle avec le cordon d'alimentation, poussez-la à travers le trou dans la poignée et faites-la passer autour du crochet de retenue, puis branchez la rallonge électrique dans le cordon de l'outil (Fig. 1).

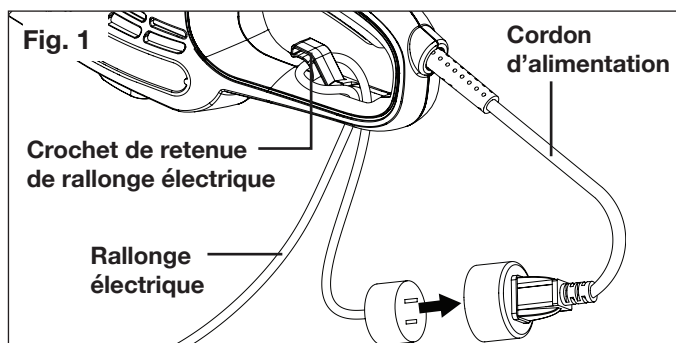

Comment tenir le taille-haie

Avant d'utiliser le taille-haie, placez-vous debout et effectuez les vérifications suivantes :

1. Vous portez tout l'équipement de protection individuelle nécessaire, notamment des gants de protection, des chaussures antidérapantes, des lunettes de sécurité, des protecteurs d'oreille et des vêtements serrés près du corps.
2. Vous tenez l'outil des deux mains et fermement. Votre bras droit est légèrement replié, la main tenant la poignée arrière, et le bras gauche est complètement tendu, la main tenant la poignée avant.
3. Vous êtes debout, sur vos deux pieds, et vous tenez le taille-haie de manière à ce que les lames de coupe soient toujours éloignées du corps.

⚠ AVERTISSEMENT! Toujours maintenir les deux mains sur les poignées pendant l'utilisation de l'outil. Ne jamais tenir un arbuste d'une main et utiliser le taille-haie de l'autre. Le maniement inapproprié du taille-haie pourrait être à l'origine de graves blessures.

Démarrage et arrêt

1. Pour démarrer l'outil, appuyez sur le bouton de sécurité en le maintenant enfoncé, puis pressez la gâchette marche-arrêt (Fig. 2). Lorsque les lames atteignent leur vitesse normale de déplacement, relâchez le bouton de sécurité et commencez votre travail.

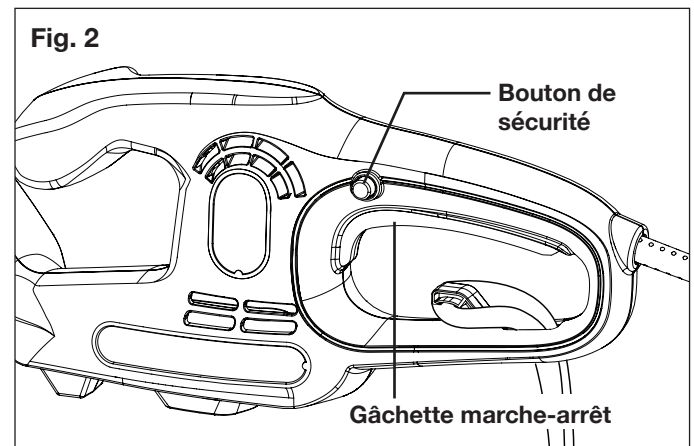

2. Pour arrêter l'outil, relâchez la gâchette marche-arrêt.

REMARQUE : cet outil est doté de la technologie de frein électrique. Une fois que la gâchette est relâchée, les lames s'arrêtent au bout de trois secondes.

Procédures de taille

⚠ AVERTISSEMENT! Ne jamais tailler au voisinage d'un cordon d'alimentation ou d'une ligne d'électricité. Si les lames se coincent dans un câble électrique, **NE PAS TOUCHER LES LAMES. ELLE PEUVENT CONDUIRE L'ÉLECTRICITÉ ET VOUS ENVOYER UNE SECOUSSE ÉLECTRIQUE MORTELLE!** Continuez plutôt à tenir le taille-haie par le manche arrière isolé, déposez-le et

éloignez-vous pour vous mettre hors danger. Avant d'essayer de décoincer les lames du taille-haie, assurez-vous que le courant est coupé dans le câble électrique endommagé. Tout contact avec les lames, d'autres pièces conductrices du taille-haie, un cordon ou une ligne d'électricité sous tension, entraînera la mort par électrocution ou de graves blessures.

⚠️ AVERTISSEMENT! Avant chaque utilisation, dégager la zone à tailler. Retirer tous les objets, par exemple les cordons électriques, les lampes, le fil électrique ou les ficelles lâches qui peuvent s'emmêler dans les lames de coupe et créer un risque de secousse électrique ou de graves blessures.

- Avant de démarrer le taille-haie, restez sur vos deux pieds pour ne pas perdre l'équilibre. Ne vous arc-boutez pas. Portez des lunettes de sécurité, des chaussures à semelle antidérapante et des gants en caoutchouc. Tenez l'outil des deux mains, les lames de coupe n'étant jamais dirigées vers vous. Utilisez toujours le taille-haie de façon appropriée.
- Ne taillez pas trop de végétation à la fois. Les lames pourraient se gripper, ce qui réduirait l'efficacité de l'outil.
- Ne forcez pas le taille-haie dans les arbustes et les haies très touffus. Les lames pourraient se gripper, ce qui ralentirait leur mouvement. Si le mouvement des lames se ralentit, réduisez votre cadence de travail.
- Lors de la taille de nouvelle végétation, imprimez à l'outil un large mouvement de balayage pour que les branches viennent directement dans les lames de coupe. La végétation plus ancienne aura des branches plus épaisses et se taillera facilement en imprimant à l'outil un mouvement de sciage.
- Toujours tailler des branches ou des branchettes de moins de 1,8 cm d'épaisseur. Utilisez une scie égoïne non électrique ou une scie à élaguer pour couper les branches trop grosses.

Taille à l'horizontale

Pour effectuer une taille à l'horizontale, tenez le taille-haie en inclinant les lames de façon à former un angle de 5 à 10 degrés avec la végétation à tailler; l'opération sera alors plus facile et la taille sera meilleure. Utilisez une ficelle comme guide pour tailler la haie à la hauteur voulue. Taillez la haie juste au-dessus de la ficelle que vous utilisez pour vous guider (Fig. 3).

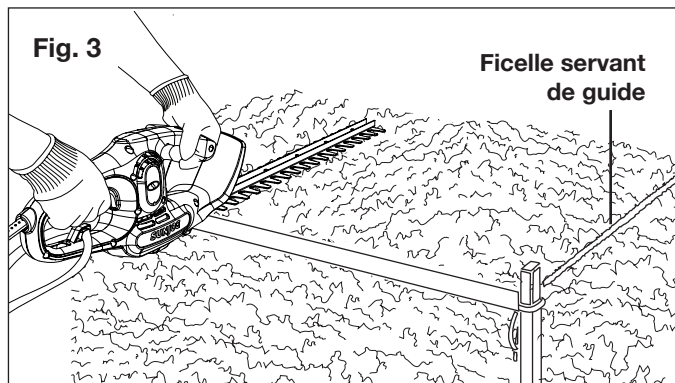

Taille à la verticale

Pour effectuer une taille à la verticale, commencez par tailler en bas, puis remontez en balayant pour que la taille soit uniforme. Imprimez un mouvement de balancier aux lames en formant un arc dirigé vers les parties extérieures de la haie afin que les branches coupées retombent sur le sol (Fig. 4).

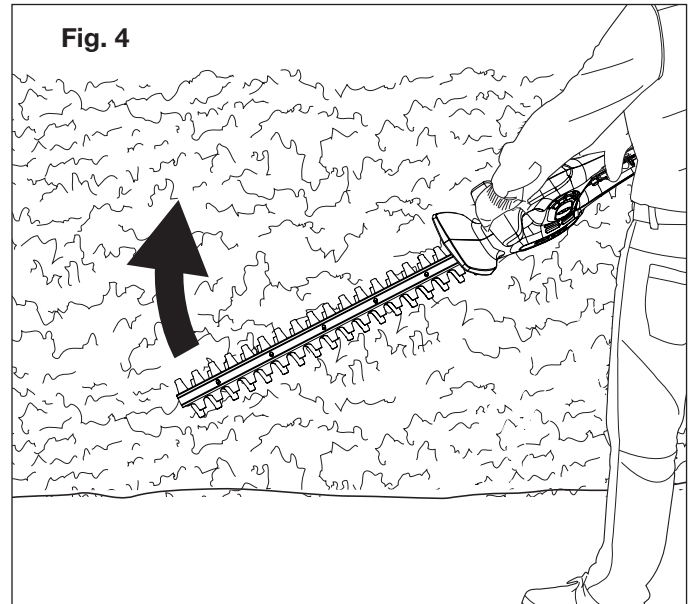

Soin et entretien

⚠️ ATTENTION! Avant d'effectuer le moindre nettoyage ou entretien, s'assurer que l'outil est débranché de la source d'alimentation électrique. Ne jamais toucher les lames en mouvement.

⚠️ AVERTISSEMENT! Ne jamais pulvériser de l'eau sur le taille-haie ou le nettoyer à l'eau.

1. Nettoyez le taille-haie à l'aide d'une serviette sèche, en insistant particulièrement sur les fentes de ventilation, après chaque utilisation, ou utilisez une brosse si l'outil est très sale. Après chaque utilisation, pulvérisez de l'huile mouvement légère sur les lames.
2. Remisez le taille-haie en utilisant le couvre-lame fourni. Remisez le taille-haie dans un endroit sec, sous clé et hors de portée des enfants.
3. Pour les réparations, utilisez uniquement des pièces de rechange identiques. L'utilisation de tout autre type de pièces peut créer un danger ou endommager l'outil. Pour obtenir des pièces de rechange ou acheter des accessoires pour votre outil, veuillez communiquer avec un revendeur Snow Joe® + Sun Joe® agréé ou appeler le service clientèle Snow Joe® + Sun Joe® au 1-866-SNOWJOE (1-866-766-9563).

Dépannage

La plupart des problèmes se règlent facilement. Consultez le tableau de dépannage pour les problèmes communs et leurs solutions. Si les problèmes persistent ou si des réparations sont nécessaires au-delà de simples réglages, veuillez appeler le 1-866-SNOWJOE (1-866-766-9563) pour de l'aide.

Tableau de dépannage

Problème	Cause possible	Solution possible
<ul style="list-style-type: none">• Le moteur de l'outil ne tourne pas	<ul style="list-style-type: none">• La rallonge électrique n'est pas branchée dans la prise• La rallonge électrique n'est pas branchée dans la source d'alimentation• Le bouton de sécurité n'est pas enfoncé ou la gâchette marche-arrêt n'est pas pressée à fond	<ul style="list-style-type: none">• Vérifiez si la rallonge électrique est bien branchée dans l'outil• Vérifiez si la rallonge électrique est bien branchée dans une prise sous tension• Vérifiez si le bouton de sécurité est enfoncé et la gâchette marche-arrêt pressée à fond
<ul style="list-style-type: none">• L'outil tourne lentement ou bruyamment, les lames sont chaudes	<ul style="list-style-type: none">• Lames sèches, corrodées• Lames ou porte-lames voilés• Dents recourbées ou endommagées• Boulons de lame desserrés	<ul style="list-style-type: none">• Lubrifiez les lames• Redressez les lames ou le porte-lames• Redressez les dents• Serrez les boulons de lame



LA PROMESSE DE SNOW JOE® + SUN JOE® À SES CLIENTS

Vous êtes notre client et Snow Joe, LLC (« Snow Joe ») **SE MET EN QUATRE** pour vous servir. Nous nous efforçons de vous rendre l'utilisation de nos produits aussi plaisante que possible. Malheureusement, il peut arriver qu'un produit Snow Joe®, Sun Joe® ou Aqua Joe (« Produit ») ne fonctionne pas ou se casse dans des conditions d'utilisation normales. Nous pensons qu'il est important que vous sachiez ce que vous pouvez attendre de nous. C'est pourquoi nous avons une garantie limitée (« Garantie ») pour nos Produits.

NOTRE GARANTIE :

Snow Joe déclare et garantit que les Produits neufs, d'origine, électriques ou non électriques sont exempts de vices de matière ou de fabrication et, lorsqu'ils font l'objet d'une utilisation résidentielle et ménagère ordinaire, les garantit pendant une période de deux ans à compter de la date d'achat au détail par l'acheteur primitif auprès de Snow Joe ou d'un des revendeurs agréés de Snow Joe, preuve d'achat à l'appui. Étant donné que Snow Joe ne peut pas contrôler la qualité de ses Produits vendus par des revendeurs non agréés, sauf stipulation contraire de la loi, la présente Garantie ne couvre pas les Produits achetés auprès de vendeurs non agréés. Si votre Produit ne fonctionne pas ou si une pièce spécifique couverte par les modalités de la présente Garantie fait l'objet d'un problème quelconque, Snow Joe choisira (1) de vous envoyer une pièce de rechange gratuite, (2) de remplacer le Produit par un produit neuf ou comparable, gratuitement, ou (3) de réparer le Produit. Génial, n'est-ce pas?

La présente Garantie vous donne des droits judiciaires spécifiques, et vous pouvez également avoir d'autres droits qui peuvent varier d'une province ou d'un territoire à l'autre.

ENREGISTREMENT DU PRODUIT :

Snow Joe vous recommande vivement d'enregistrer votre Produit. Vous pouvez l'enregistrer en ligne sur le site snowjoe.com/register, ou en imprimant et en envoyant par courrier une carte d'enregistrement offerte en ligne sur notre site Web, ou par téléphone en appelant notre Service à la clientèle au **1-866-SNOWJOE (1-866-766-9563)**, ou encore en nous envoyant un courriel à l'adresse help@snowjoe.com. Le fait de ne pas enregistrer l'achat de votre Produit n'a aucune conséquence sur vos droits concernant la garantie. Toutefois, l'enregistrement de votre Produit permettra à Snow Joe de mieux répondre au moindre besoin que vous pourriez avoir en matière de service à la clientèle.

QUI PEUT REVENDIQUER LA COUVERTURE DE LA GARANTIE?

La présente Garantie est étendue par Snow Joe à l'acheteur et propriétaire primitif du Produit.

QU'EST-CE QUI N'EST PAS COUVERT?

La présente Garantie ne s'applique pas si le Produit a été utilisé commercialement, pour des travaux non résidentiels ou s'il fait l'objet d'une location. La présente Garantie ne s'applique pas non plus si le Produit a été acheté auprès d'un revendeur non agréé. La présente garantie ne couvre pas non plus les changements cosmétiques qui n'affectent pas le rendement. Les pièces d'usure comme les courroies, les tarières, les chaînes et les dents ne sont pas couvertes au titre de la présente Garantie et peuvent être achetées en ligne sur le site snowjoe.com ou en appelant le **1-866-SNOWJOE (1-866-766-9563)**.



sunjoe.com