



# CISAILLE À GAZON/SCULPTE-HAIE SANS CORDON

LITHIUM-ION 7,2 V

MANUEL D'UTILISATION

Une division de Snow Joe®, LLC

Modèle HJ604C

Formulaire n° SJ-HJ604C-880F-MR4

## IMPORTANT!

### Consignes de sécurité

### Tous les utilisateurs doivent lire ces instructions avant d'utiliser l'outil

Suivez toujours ces consignes de sécurité. Ne pas s'y conformer peut entraîner de graves blessures pouvant même être fatales.

### AVERTISSEMENTS d'ordre général en matière de sécurité!

Prenez note du symbole d'alerte de sécurité personnelle  utilisé dans ce manuel pour attirer votre attention sur un AVERTISSEMENT s'appliquant à une consigne d'utilisation particulière. Ce symbole indique que cette utilisation nécessite d'être particulièrement **VIGILANT**, de **PRENDRE DES PRÉCAUTIONS** et d'être **CONSCIENT DES DANGERS**.

Lors de l'utilisation de cet outil électrique, les précautions de sécurité de base doivent toujours être suivies pour réduire le risque d'incendie, d'électrocution ou de dommages corporels ou matériels.

** AVERTISSEMENT!** Cet outil peut être dangereux! Une utilisation irréfléchie ou inappropriée peut être à l'origine de graves blessures.

** AVERTISSEMENT!** Les lames rotatives peuvent vous couper. Garder les mains et les pieds éloignés de la zone de coupe.

Conservez ce manuel pour le consulter éventuellement dans le futur et relisez-le au début de chaque saison de taille.

** AVERTISSEMENT!** Cet outil électrique alimenté par un bloc-pile doit être uniquement rechargé en utilisant l'adaptateur de charge spécifiquement conçu pour le bloc-pile. Un chargeur qui peut être adapté pour un type de bloc-pile peut présenter un risque d'incendie quand il est utilisé avec un autre type de bloc-pile.

- Évitez tout démarrage accidentel.
- Quand vous n'utilisez pas l'outil, maintenez-le éloigné de tout ce qui est en métal.

- Avant d'utiliser l'outil, lisez le manuel en entier et attentivement et assurez-vous de savoir comment arrêter l'outil en cas d'urgence.

### Sécurité de la zone de travail

1. **Maintenir la zone de travail propre et bien éclairée.** Les endroits encombrés et sombres sont propices aux accidents.
2. **Ne pas utiliser d'outils électriques quand l'atmosphère est explosive, par exemple en présence de liquides inflammables, de gaz ou de poussière.** Les outils électriques produisent des étincelles qui peuvent enflammer la poussière ou les vapeurs.
3. **Maintenir les spectateurs et les enfants à bonne distance.** Tous les spectateurs, notamment les enfants et les animaux familiers, doivent être maintenus à une distance de sécurité de la zone de travail.

### Sécurité électrique

1. Si le câble du chargeur de bloc-pile est endommagé, veuillez appeler le service clientèle Snow Joe® + Sun Joe® au 1-866-SNOWJOE (1-866-766-9563).
2. S'il vous est impossible de charger l'outil électrique dans un endroit humide, utilisez une alimentation électrique protégée par un dispositif différentiel à courant résiduel. Ce type de dispositif de protection réduit le risque de décharge électrique.
3. **Les fiches électriques doivent correspondre à la prise. N'apportez aucune modification, quelle qu'elle soit, à la fiche.** N'utilisez pas d'outils électriques ou de chargeurs de bloc-pile mis à la terre. Des fiches non modifiées et des prises correspondantes réduiront le risque d'électrocution.
4. **Évitez tout contact du corps avec tout ce qui est mis à la terre, p. ex., tuyaux, radiateurs, fourneaux de cuisine et réfrigérateurs.** Il y a un risque accru d'électrocution si votre corps est relié à la terre.
5. **N'utilisez pas les outils électriques sous la pluie ou par forte humidité.** L'eau qui pénètre dans un outil électrique augmente le risque d'électrocution.
6. **N'utilisez pas le cordon du chargeur à mauvais escient.** N'utilisez jamais le cordon pour transporter, tirer ou débrancher l'outil électrique. Maintenez le cordon éloigné de la chaleur, de l'huile, des arêtes tranchantes ou des pièces en mouvement. Les cordons endommagés ou emmêlés augmentent le risque d'électrocution.

7. L'adaptateur de charge de bloc-pile est conçu pour être utilisé uniquement à l'intérieur. Chargez uniquement à l'intérieur cet outil alimenté par bloc-pile.

## Sécurité personnelle

1. **Restez vigilant. Surveillez ce que vous faites et faites preuve de bon sens quand vous utilisez un outil électrique.** N'utilisez pas l'outil électrique quand vous êtes fatigué ou si vous avez consommé de l'alcool, de la drogue ou des médicaments. Quand vous utilisez un outil électrique, un moment d'inattention peut se traduire par de graves blessures.
2. **Utilisez un équipement de protection individuel. Protégez-vous toujours les yeux.** Des équipements de protection, par exemple des lunettes de sécurité, un masque protecteur contre la poussière, des chaussures de sécurité antidérapantes, un casque de protection ou une protection de l'ouïe, utilisés dans les conditions appropriées, réduiront le risque de se blesser.
3. **Prévenez les démarrages accidentels.** Avant de brancher l'outil sur une source d'alimentation en utilisant l'adaptateur de charge de bloc-pile, ou avant de saisir l'outil ou de le transporter, assurez-vous que l'interrupteur est sur la position d'arrêt. Le transport de l'outil électrique en maintenant le doigt sur l'interrupteur ou la recharge du bloc-pile quand l'interrupteur est sur la position de marche peut causer des accidents.
4. **Retirez toute clé de réglage ou autre clé avant de mettre en marche l'outil électrique.** Toute clé de réglage ou autre clé qui reste attachée à une pièce mobile de l'outil électrique peut blesser.
5. **Ne vous arc-boutez pas.** Restez en permanence sur les deux pieds pour ne pas perdre l'équilibre. Vous aurez alors un meilleur contrôle de l'outil électrique dans les situations imprévues.
6. **Habillez-vous en conséquence.** Ne portez ni vêtements amples ni bijoux. Tout ce qui est ballant ou qui pend peut se prendre dans les pièces mobiles. Il est recommandé de porter des gants en caoutchouc et des chaussures suffisamment montantes pour tout travail à l'extérieur. Les cheveux longs doivent être ramassés sous un couvre-chef.
7. **Utilisez au besoin un équipement protégeant de la poussière (p. ex., un masque protecteur contre la poussière).** L'utilisation de ce type d'équipement peut réduire les risques associés à la poussière.

## Utilisation et entretien des outils électriques

1. **Ne forcez pas l'outil électrique.** Il exécutera le travail efficacement et dans de meilleures conditions de sécurité s'il est utilisé au régime pour lequel il a été conçu.
2. **N'utilisez pas l'outil électrique si le bouton-poussoir marche-arrêt ne fonctionne pas.** Un outil électrique qui ne répond pas aux commandes de l'interrupteur marche-arrêt est dangereux et doit être réparé.

3. **Débranchez le bloc-pile de l'outil électrique avant de procéder à des réglages, de changer d'accessoire ou de ranger l'outil électrique.** Ces mesures préventives de sécurité visent à réduire le risque de démarrage accidentel de l'outil électrique.
4. **Rangez vos outils électriques à l'intérieur quand vous ne les utilisez pas.** Quand ils ne sont pas utilisés, les outils doivent être remis à l'intérieur dans un endroit sec, surélevé ou sous clé, hors de portée des enfants.
5. Entretenez vos outils avec soin. Vérifiez si les pièces mobiles sont correctement alignées et ne grippent pas, si des pièces sont cassées et tout ce qui pourrait compromettre le bon fonctionnement de l'outil électrique. Si l'outil électrique est endommagé, faites-le réparer avant de l'utiliser. Les outils électriques mal entretenus sont à l'origine de nombreux accidents.
6. **Maintenez les lames de coupe bien affûtées et propres.** Les lames de coupe bien entretenues et aux tranchants affûtés sont moins susceptibles de se gripper et sont plus faciles à contrôler.
7. **Utilisez l'outil électrique et les accessoires en respectant ces instructions et de la façon prévue en particulier pour cet outil électrique, en tenant compte des conditions de travail et de la tâche à effectuer.** L'utilisation de l'outil électrique pour des travaux différents de ceux auxquels il est destiné peut être à l'origine de situations dangereuses.
8. **Maintenez toutes les parties du corps éloignées de la lame de coupe.** Quand la lame est en mouvement, rien ne doit être retiré ou tenu à la main pour être coupé. Quand vous essayez de débloquer la lame, assurez-vous que le bouton-poussoir est sur la position d'arrêt. Quand vous utilisez l'outil, un moment d'inattention peut se traduire par de graves blessures.
9. **Transportez l'outil par la poignée, sa lame étant à l'arrêt complet.** Quand vous transportez ou rangez l'outil, remplacez toujours le couvre-lame. En maniant l'outil de façon appropriée, vous réduirez le risque que la lame vous blesse.
10. **Saisissez l'outil électrique en plaçant la main uniquement sur la surface isolée prévue à cet effet,** car la lame de coupe peut entrer en contact avec un câble ou un fil dissimulé. Quand une lame touche un fil ou un câble « sous tension », les pièces métalliques non isolées de l'outil électrique peuvent elles aussi être « sous tension » et électrocuter l'utilisateur.
11. **Avant d'utiliser l'outil, inspectez la haie pour vérifier qu'elle ne dissimule aucun corps étranger,** par exemple des clôtures de fil de fer. Veillez à ce que le dispositif de coupe ne vienne pas en contact avec un fil, un câble ou tout autre objet métallique.
12. **Tenez l'outil de façon appropriée,** par exemple des deux mains si l'outil est équipé de deux poignées. Toute perte de contrôle peut être à l'origine de blessures.

## Entretien et réparation

1. **Si votre outil électrique nécessite d'être réparé, communiquez avec un revendeur Snow Joe® + Sun Joe® agréé ou appelez le service clientèle Snow Joe® + Sun Joe® au 1-866-SNOWJOE (1-866-766-9563).** Pour les réparations, il faut uniquement utiliser des pièces de rechange identiques. C'est à ce prix que la sécurité de l'outil électrique sera préservée.
2. **Si le câble de charge de bloc-pile est endommagé, il doit être immédiatement remplacé pour éviter tout danger.** Communiquez avec le service clientèle Snow Joe® + Sun Joe® en appelant le 1-866-SNOWJOE (1-866-766-9563) pour de l'aide.

## Avertissements de sécurité concernant les blocs-piles

Ce manuel contient des consignes d'utilisation et de sécurité pour le bloc-pile et son adaptateur de charge.

1. Avant d'utiliser l'adaptateur de charge, lisez attentivement toutes les instructions et les étiquettes de mise en garde sur l'adaptateur et la cisaille à gazon/sculpte-haie sans cordon.

**⚠ AVERTISSEMENT!** Si le caisson de la cisaille à gazon/sculpte-haie est fissuré ou endommagé, ni brancher l'adaptateur de charge dans l'outil électrique ni brancher l'adaptateur sur le secteur. Il y a danger d'électrocution.

2. Cet adaptateur de charge est **UNIQUEMENT** destiné à charger ce bloc-pile rechargeable. Toute autre utilisation présente un danger d'incendie ou d'électrocution.
3. Ne placez rien sur la partie supérieure de l'adaptateur de charge et ne posez pas non plus l'adaptateur de charge sur une surface molle, l'intérieur de l'appareil pouvant dégager une chaleur excessive. Maintenez l'adaptateur de charge éloigné de toute source de chaleur.
4. Pour réduire le risque d'endommager la fiche électrique et le cordon, tirez sur la fiche et non sur le cordon quand vous débranchez l'adaptateur de charge de la prise.
5. Assurez-vous que le câble de l'adaptateur de charge de bloc-pile est dans un endroit ne présentant aucun danger, où personne ne pourra marcher dessus, trébucher, l'endommager ou tirer dessus involontairement.
6. Il ne faut pas utiliser de rallonge électrique à moins de nécessité absolue. L'utilisation inappropriée d'une rallonge électrique présente un danger d'incendie ou d'électrocution.
7. N'utilisez pas l'adaptateur de charge s'il a reçu un choc sérieux ou s'il a été endommagé d'une façon ou d'une autre. Avant de continuer à l'utiliser, communiquez avec le service clientèle Snow Joe® + Sun Joe® en appelant le 1-866-SNOWJOE (1-866-766-9563).
8. Ne démontez pas l'adaptateur de charge. Si l'adaptateur de charge nécessite un entretien ou une réparation,

veuillez communiquer avec un revendeur Snow Joe® + Sun Joe® agréé ou appeler le service clientèle Snow Joe® + Sun Joe® au 1-866-SNOWJOE (1-866-766-9563). Tout remontage mal effectué présente un danger d'électrocution ou d'incendie.

9. Pour réduire le risque d'électrocution, débranchez l'adaptateur de charge de la prise avant de nettoyer l'outil.
10. N'essayez jamais de brancher deux (2) adaptateurs de charge ensemble.
11. **NE PAS** ranger ou utiliser l'outil et le bloc-pile dans des endroits où la température peut atteindre ou dépasser 40 °C. Parmi les endroits dangereux pour ranger l'outil ou le bloc-pile figurent les remises de jardin ou les abris en métal l'été.
12. L'adaptateur de charge est conçu pour se brancher dans une prise de secteur domestique standard (120 V). N'essayez pas de le brancher dans une prise de tension différente!

**REMARQUE :** le bloc-pile intégré n'est pas complètement chargé quand on le sort de la caisse. Lisez les consignes de sécurité et suivez les instructions et les procédures pour le charger.













13. Le bloc-pile intégré aura une durée de vie plus longue et un rendement optimal s'il est chargé quand la température ambiante est entre 18 °C et 24 °C. Ne chargez pas le bloc-pile quand la température ambiante est inférieure à 10 °C ou supérieure à 40 °C. En suivant ces mesures de sécurité, vous éviterez d'endommager le bloc-pile.
14. N'incinerez pas le bloc-pile intégré, même s'il est gravement endommagé ou complètement usé. Le bloc-pile peut exploser quand on le jette au feu.

## Avertissements de sécurité concernant la cisaille à gazon/sculpte-haie

**Cet outil n'est pas destiné à être utilisé par les personnes (et notamment les enfants) ayant des capacités physiques, sensorielles ou mentales réduites ou manquant d'expérience ou de connaissances, à moins d'être supervisées ou d'avoir reçu des instructions concernant l'utilisation de l'outil par une personne responsable de leur sécurité.**

# Symboles de sécurité

Le tableau suivant décrit et explique les symboles de sécurité pouvant être marqués sur cet outil. Avant d'essayer de procéder à son assemblage et de l'utiliser, lisez, comprenez et suivez toutes les instructions sur cet outil.

Symboles	Descriptions	Symboles	Descriptions
	<b>LIRE LE OU LES MANUELS D'UTILISATION</b> – Lire, comprendre et suivre toutes les consignes de sécurité du ou des manuels avant d'essayer d'assembler et d'utiliser l'outil.		<b>ALERTE DE SÉCURITÉ</b> – Indique une précaution, un avertissement ou un danger.
	<b>AVERTISSEMENT!</b> Ne pas utiliser l'outil sous la pluie ou par forte humidité. Garder l'outil au sec.		L'adaptateur de charge de bloc-pile est équipé d'un transformateur de sécurité.
	Porter des gants de protection et des chaussures antidérapantes pour utiliser la machine et manipuler les débris.		Pour protéger les pieds, porter des chaussures montantes et antidérapantes pendant l'utilisation de l'outil.
	Utiliser uniquement l'adaptateur de charge de bloc-batterie à l'intérieur.		Risque de blessure. Utiliser des lunettes de sécurité, une protection de l'ouïe et un masque protecteur contre la poussière.
	La projection d'objets et la lame en mouvement peuvent provoquer de graves blessures.		Maintenir les spectateurs à bonne distance de la zone de travail.
	<b>DANGER!</b> Tenir les mains éloignées de la lame.		<b>AVERTISSEMENT!</b> Le dispositif de coupe continue à se mouvoir après avoir coupé le moteur.

# Apprenez à mieux connaître votre cisaille à gazon/ sculpte-haie sans cordon

1. Poignée de la cisaille à gazon/sculpte-haie
2. Bouton-poussoir de sécurité
3. Témoin de niveau de charge
4. Gâchette marche-arrêt
5. Prise pour l'adaptateur de charge
6. Caisson moteur
7. Couvre-lame
8. Coiffe de lame de cisaille à gazon
9. Lame de cisaille à gazon
10. Lame de taille-haie
11. Coiffe de lame de taille-haie
12. Adaptateur de charge
13. Fiche de l'adaptateur de charge

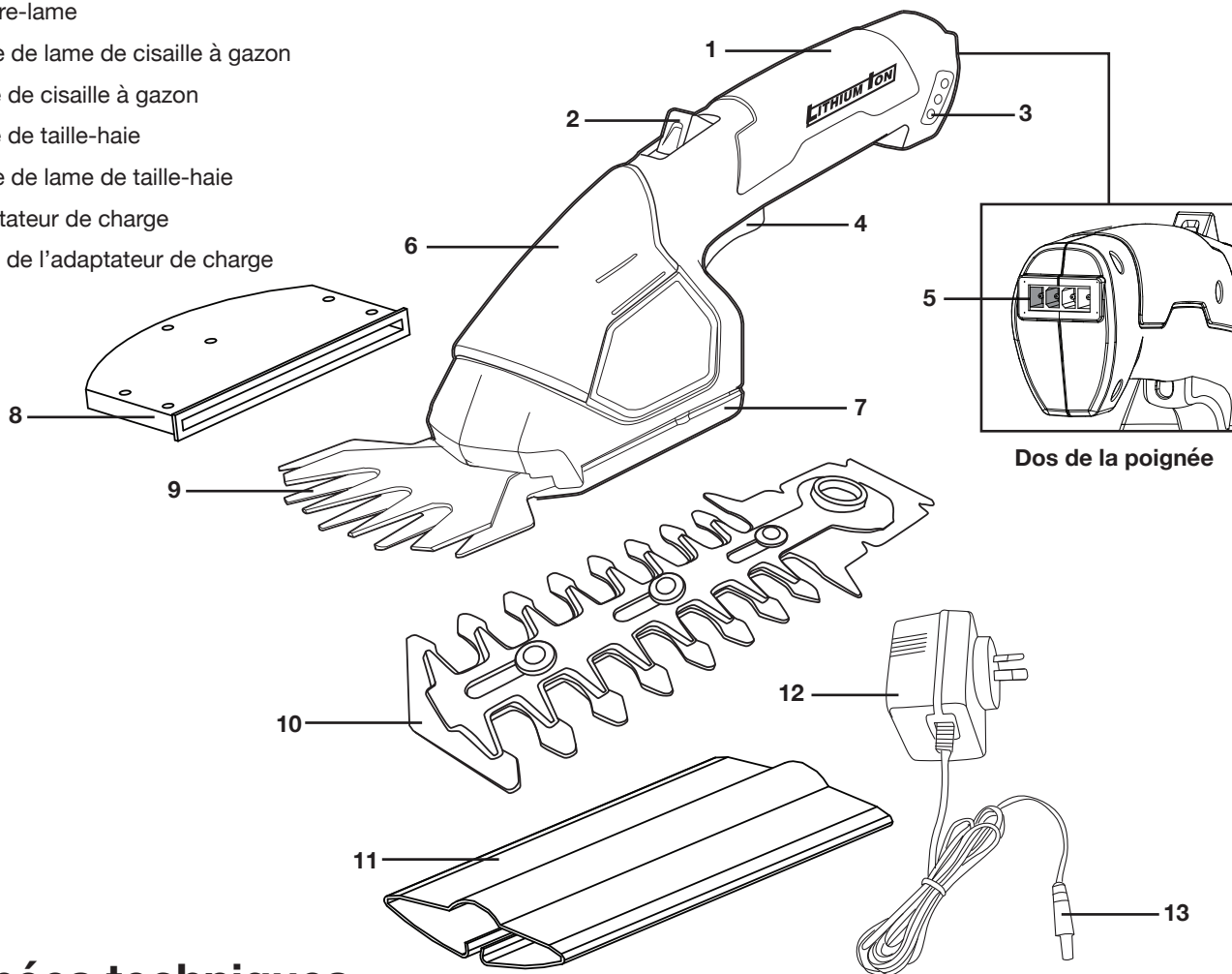

## Données techniques

Tension de la batterie* .....	7,2 V	Autonomie de la batterie max. ....	40 min
Capacité de la batterie .....	1,5 Ah	Temps de charge max. ....	5 heures
Type de batterie.....	Lithium-ion	Lame de cisaille à gazon .....	10,2 cm
Adaptateur de charge.....	Fourni	Lame de taille-haie .....	15,2 cm
Entrée de l'adaptateur de charge.....	100 – 125 V ~ 50/60 Hz	Diamètre de taille-haie.....	0,8 cm
Sortie de l'adaptateur de charge.....	9 V $\overline{\text{---}}$ 0,4 A	Régime à vide.....	1 250 tr/min $\pm$ 10 %
		Poids .....	1,14 kg

\* Tension initiale à vide; grimpe à 8,4 volts une fois complètement chargée; la tension nominale sous charge typique est de 7,2 volts.



# Déballage

## Contenu de la caisse

- Cisaille à gazon/sculpte-haie sans cordon
- Lame de taille-haie
- Coiffe de lame de taille-haie
- Lame de cisaille à gazon
- Coiffe de lame de cisaille à gazon
- Adaptateur de charge
- Manuel et carte d'enregistrement

1. Retirez soigneusement la cisaille à gazon/sculpte-haie sans cordon de la caisse et inspectez-la pour vérifier que tous les éléments énumérés ci-dessus sont fournis.
2. Inspectez soigneusement le contenu pour vous assurer qu'aucun élément n'a été brisé ou endommagé pendant le transport. Si vous constatez que des pièces manquent ou sont endommagées, NE PAS retourner l'outil au magasin. Veuillez appeler le service clientèle Snow Joe® + Sun Joe® au 1-866-SNOWJOE (1-866-766-9563).

**REMARQUE :** ne jetez pas la caisse d'expédition et l'emballage tant que vous n'êtes pas prêt à utiliser votre nouvelle cisaille à gazon/sculpte-haie sans cordon. L'emballage est fabriqué dans des matériaux recyclables. Éliminez ces matériaux de façon appropriée et conformément aux réglementations locales.

**IMPORTANT!** Le matériel et l'emballage ne sont pas des jouets. Ne laissez pas les enfants jouer avec les sacs en plastique, les feuilles métalliques ou les petites pièces. Ces éléments peuvent être avalés et présentent un danger de suffocation!

## Assemblage

La cisaille à gazon/sculpte-haie est fournie complètement assemblée, la lame de la cisaille à gazon étant déjà montée.

**⚠ MISE EN GARDE!** Porter des gants de protection avant de manipuler les lames.

**⚠ AVERTISSEMENT!** Avant de manipuler les lames, s'assurer que l'outil n'est pas sous tension.

## Insertion et changement de lame

La cisaille à gazon/sculpte-haie est équipée de deux lames interchangeables conçues pour de petits travaux de taille ou de coupe à exécuter soi-même dans un jardin. La lame de taille-haie est utilisée pour tailler les haies et les buissons (Fig. 1) tandis que la lame de cisaille à gazon est utilisée pour couper avec précision l'herbe et les haies (Fig. 2).

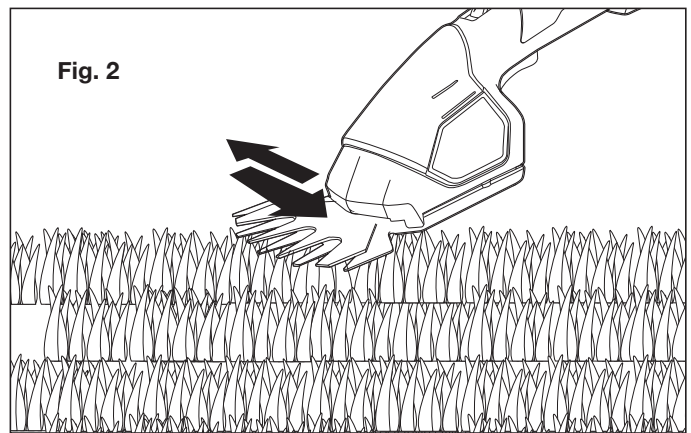
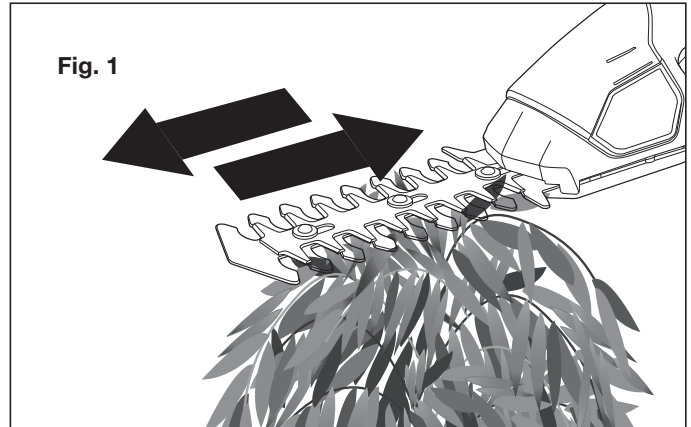

1. Pour insérer ou une lame ou en changer, placez la cisaille à gazon/sculpte-haie sur une surface dure. Retournez complètement l'outil d'une main et utilisez l'autre main pour lever doucement la languette du couvre-lame. Faites glisser la languette vers l'arrière jusqu'à ce que le couvre-lame puisse être retiré (Fig. 3).

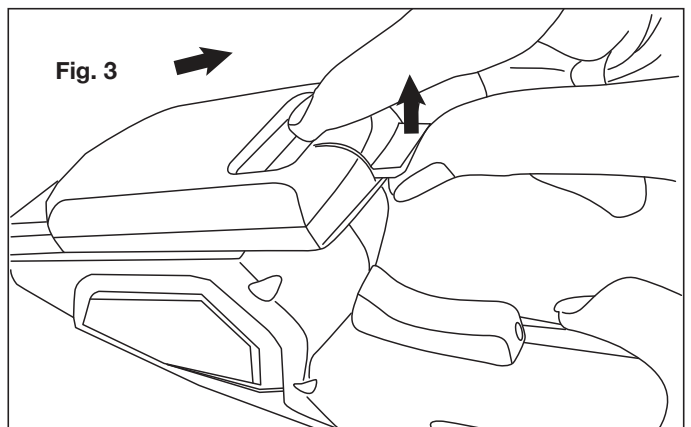

- Retirez doucement la lame en levant son extrémité pour la dégager du caisson de la cisaille à gazon/sculpte-haie (Fig. 4).

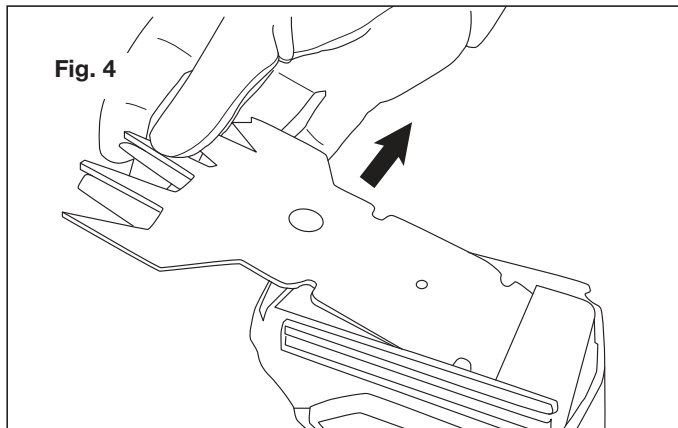

- Insérez la lame voulue dans la base du caisson moteur (Fig. 5).

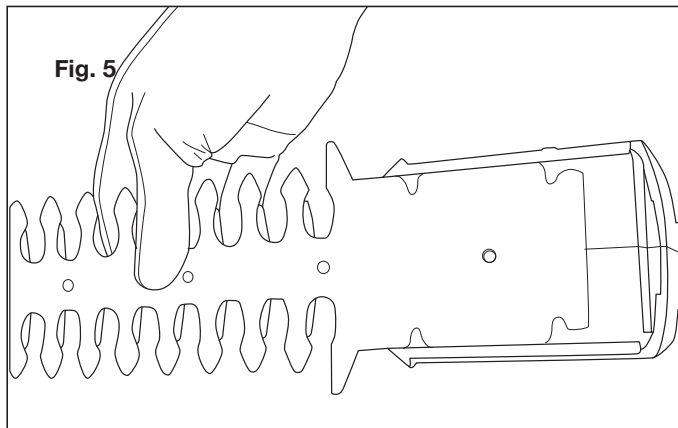

**REMARQUE :** il se peut que vous deviez déplacer manuellement la lame ou l'arbre-pignon de façon à aligner l'arbre-pignon avec l'engrenage au centre de l'outil.

- Alignez l'arbre-pignon au milieu de la lame avec l'engrenage dans la partie centrale de l'outil. Alignez les quatre (4) languettes de telle sorte que la lame repose à plat contre le caisson et soit bien attachée (Fig. 6).

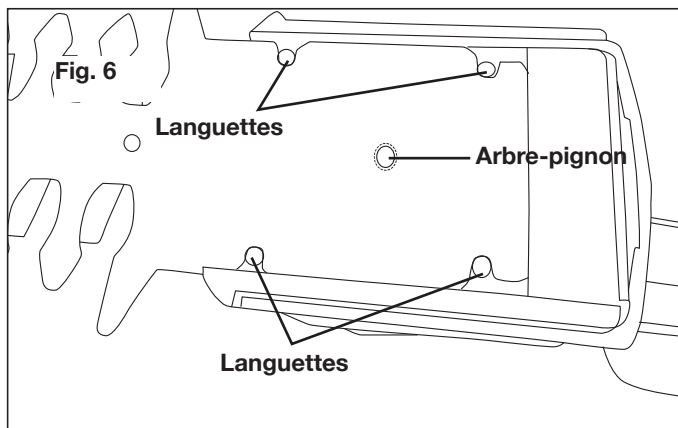

- Une fois que la lame est en place, remontez le couvre-lame en l'alignant avec les encoches pratiquées dans la base du caisson moteur (Fig. 7).

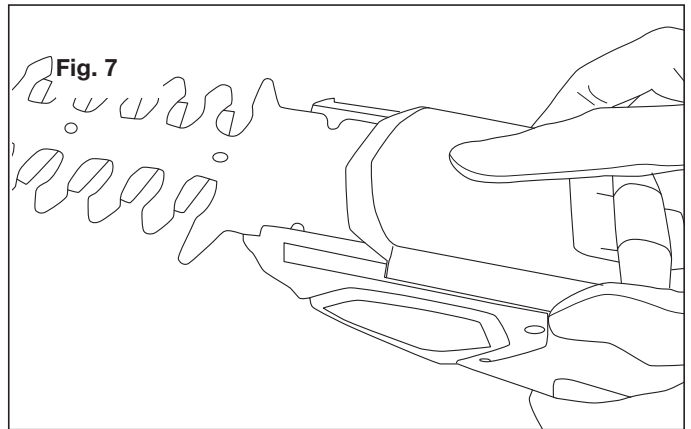

- Poussez le couvre-lame vers l'avant jusqu'à ce qu'il glisse et se mette en place en s'encliquetant (Fig. 8). La cisaille à gazon/sculpte-haie est maintenant prête à utiliser.

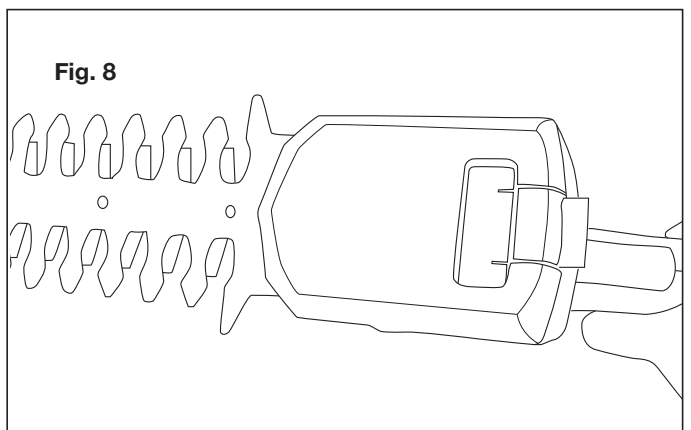

**REMARQUE :** si vous avez la moindre question, n'hésitez pas à appeler le service clientèle Snow Joe® + Sun Joe® au 1-866-SNOWJOE (1-866-766-9563) pour de l'aide.

## Avant utilisation

### Procédure de charge

L'adaptateur de bloc-pile fourni est conçu pour le bloc-pile au lithium-ion inséré dans l'outil. N'utilisez pas d'autres chargeurs de bloc-pile.

Le bloc-pile au lithium-ion est protégé contre les décharges poussées. Quand le bloc-pile est épuisé, un circuit de protection arrête automatiquement l'outil. La lame ne se déplacera plus et un petit sifflement se fera entendre.

Chargez le bloc-pile pendant 3 à 5 heures et utilisez ensuite l'outil jusqu'à ce que le bloc-pile s'épuise (c.-à-d., quand l'outil commence à perdre de sa puissance). Avant de pouvoir utiliser à nouveau l'outil, rechargez-le pendant 3 à 5 heures.

**⚠ AVERTISSEMENT!** L'utilisation continue ou excessive de la gâchette marche-arrêt peut irrémédiablement endommager le bloc-pile au lithium-ion.

**⚠ MISE EN GARDE!** Cet adaptateur de charge ne s'éteint pas automatiquement quand le bloc-pile est à charge complète. Veillez à ne pas laisser l'adaptateur de charge branché dans la cisaille à gazon/sculpte-haie. Éteignez l'adaptateur de charge ou débranchez-le du secteur une fois que le bloc-pile est à charge complète.

**REMARQUE :** le témoin de niveau de charge est rouge quand l'adaptateur de charge est branché et quand il charge la cisaille à gazon/sculpte-haie. Le témoin central vert s'allumera une fois que la cisaille à gazon/sculpte-haie est à charge complète.

Le processus de charge démarre dès que l'adaptateur de charge est branché à la fois dans une prise électrique et dans l'outil.

- Pendant la procédure de charge, le manche de l'outil sera légèrement chaud au toucher. Ceci est normal.
- Si aucune autre utilisation n'est prévue pendant une période prolongée, débranchez l'adaptateur de charge de bloc-pile de la prise et de l'outil.
- N'utilisez pas l'outil pendant la procédure de charge.

## Charge de bloc-pile

La durée d'utilisation entre chaque charge varie selon le type de travaux que vous effectuez. Le bloc-pile dans cette cisaille à gazon/sculpte-haie a été conçu pour vous assurer une utilisation sans problème. Toutefois, comme tous les blocs-piles, le vôtre finira par s'user. Pour que la durée de vie du bloc-pile soit la plus longue possible, nous vous recommandons ce qui suit :

- Rangez et chargez votre cisaille à gazon/sculpte-haie dans un endroit frais. La longévité du bloc-pile raccourcira si la température ambiante est supérieure ou inférieure à la normale.
- Ne remisez jamais la cisaille à gazon/sculpte-haie quand son bloc-pile est déchargé. Rechargez immédiatement l'outil une fois qu'il est déchargé.
- Tous les blocs-piles perdent progressivement leur charge. Plus la température est élevée, plus ils se déchargent rapidement. Si vous remisez votre cisaille à gazon/sculpte-haie pendant une longue période et sans l'utiliser, rechargez le bloc-pile tous les 6 mois. La durée de vie du bloc-pile sera prolongée.

**REMARQUE :** la cisaille à gazon/sculpte-haie a été expédiée avec un bloc-pile faiblement chargé et doit être complètement chargé avant utilisation.

1. Branchez l'adaptateur de charge dans une prise de secteur appropriée. Pour commencer à charger, branchez la fiche de l'adaptateur de charge CA dans la prise de la cisaille à gazon/sculpte-haie (Fig. 9).

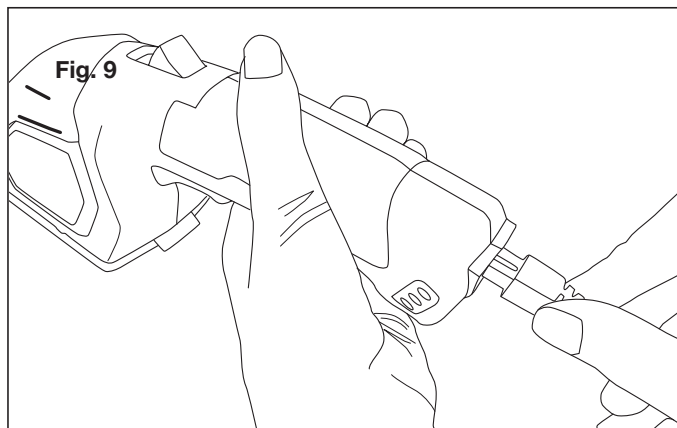

2. Le témoin rouge n° 1 s'allume quand le bloc-pile se charge. Les témoins n° 2 et 3 ne s'allument pas quand le bloc-pile se charge (Fig. 10).

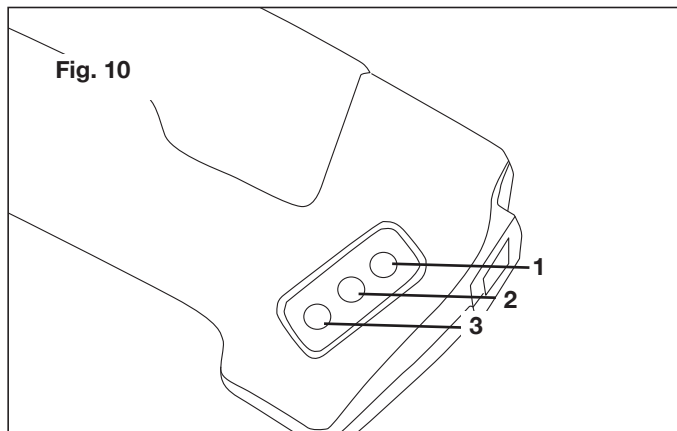

3. Il faut environ 3 heures pour recharger le bloc-pile. En fonction du niveau de charge du bloc-pile et de la température ambiante, il faut parfois jusqu'à 5 heures pour recharger le bloc-pile.

**REMARQUE :** le témoin de niveau de charge reste toujours allumé quand l'adaptateur de charge est branché dans l'outil et sur le secteur. Le témoin de charge indique le statut de charge de la cisaille à gazon/sculpte-haie, comme cela est illustré ci-dessous :



Statut	Couleur des témoins	Témoins allumés
Charge en cours	Rouge	1- Rouge, 2- Éteint, 3- Éteint
À charge complète	Vert	1- Éteint, 2- Vert, 3- Éteint
Charge faible	Jaune	1- Éteint, 2- Éteint, 3- Jaune

## Utilisation

**IMPORTANT!** Cet outil est destiné aux travaux légers de taille de buissons et de bordures de pelouses privées.

**REMARQUE :** chargez le bloc-pile pendant 3 à 5 heures et utilisez ensuite l'outil jusqu'à ce que le bloc-pile s'épuise (c.-à-d., quand l'outil commence à perdre de sa puissance et quand le témoin indicateur jaune de charge s'allume). Avant de pouvoir utiliser à nouveau l'outil, rechargez-le pendant 3 à 5 heures.

**⚠️ AVERTISSEMENT!** Les lames continuent à se déplacer pendant quelques secondes après coupé le moteur de l'outil. Avant de le régler ou de le nettoyer, couper le moteur de l'outil et patienter jusqu'à ce que les lames soient complètement immobiles.

**⚠️ MISE EN GARDE!** Ne jamais toucher la lame ou le guide-lame quand on utilise l'outil et ne jamais oublier que les tranchants sont affûtés, même quand la cisaille à gazon/ sculpte-haie n'est pas utilisée.

### Démarrage et arrêt

1. Pour mettre en marche l'outil, appuyez sur le bouton-poussoir de sécurité en le maintenant enfoncé à l'aide du pouce tout en pressant la gâchette marche-arrêt à l'aide de l'index. Une fois que vous pressez la gâchette, vous pouvez relâcher le bouton-poussoir de sécurité et commencer à utiliser l'outil (Fig. 11).

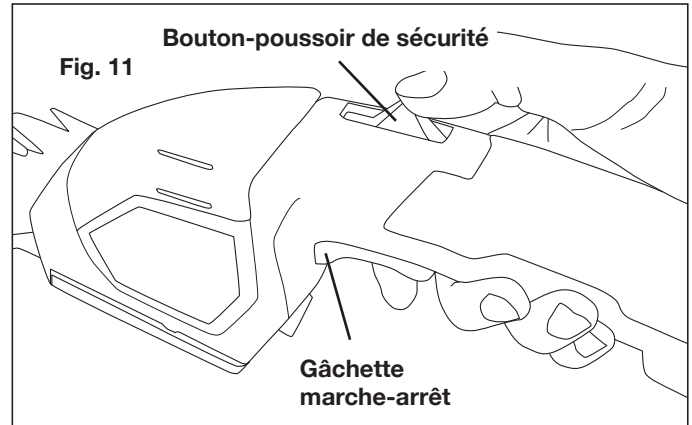

**REMARQUE :** le bouton-poussoir de sécurité réduit le risque de démarrage accidentel.

2. Pour couper le moteur de l'outil, relâchez simplement la gâchette marche-arrêt (Fig. 11).

**⚠️ MISE EN GARDE!** Ne pas forcer les lames en essayant de tailler de la végétation dense. Si les lames ralentissent, réduire la cadence de taille. Si les lames se coincent, relâcher immédiatement la gâchette. Ne pas utiliser les doigts pour débloquer les lames. Une lame coincée peut se débloquer soudainement en causant de graves blessures.

**⚠️ MISE EN GARDE!** Avant de mettre en marche la cisaille à gazon/sculpte-haie dans une zone de travail propre et dégagée de tout débris, toujours s'assurer de rester sur les deux pieds et de ne pas perdre l'équilibre.

**REMARQUE :** le témoin de niveau de charge jaune s'allume quand le bloc-pile est presque épuisé et nécessite d'être rechargé.

### Conseils pour la taille

**⚠️ AVERTISSEMENT!** Utiliser uniquement la lame de taille-haie pour cette opération. Pour tailler les haies, ne jamais utiliser le manche télescopique avec le sculpte-haie.

**REMARQUE :** essayez de maintenir un angle d'environ 15° entre le dispositif de coupe et la surface de la végétation à couper (Fig. 12).

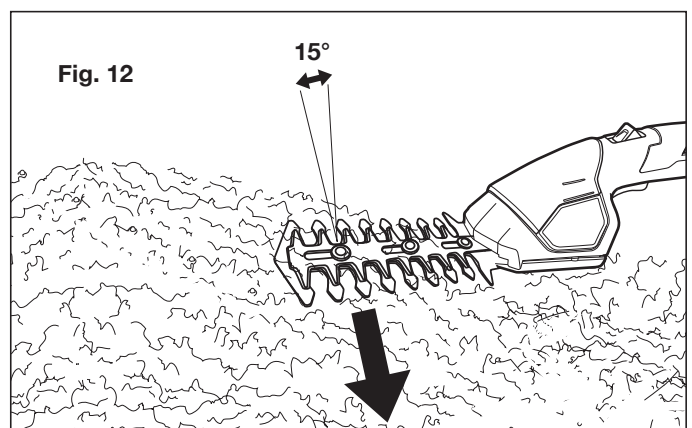

- 1. Sculptage** – La haie doit être taillée pour qu'elle prenne une forme trapézoïdale : elle doit s'élargir vers le bas, des deux côtés. Sculpter une haie de cette manière améliore la pénétration de la lumière dans les parties les plus basses de la haie. La règle générale veut ce que la haie présente une inclinaison d'environ 10 cm pour 1 m de hauteur.
- 2. Séquence de taille** – Taillez d'abord des deux côtés; commencez par le bas en progressant vers le haut. Ceci empêche ce qui est taillé de tomber dans la zone qui vous reste à tailler.
- 3. Taille de la partie supérieure** – Dans les endroits où les branches sont devenues extrêmement longues, taillez la haie en repassant plusieurs fois. Les branches coupées les plus petites conviennent le mieux pour le compostage.
- 4. Élagage de grosses branches** – Quand de vieilles haies doivent être dégrossies et taillées, utilisez un sécateur ou un autre outil pour élaguer les grosses branches (celles ayant un diamètre supérieur à 8 mm [0,3 po]) à la longueur voulue avant de commencer à travailler avec le sculpte-haie.

Pour effectuer une taille précise, faites courir un fil tendu entre les bords extrêmes de la haie et taillez le long du fil.

Assurez-vous que la lame ne vienne pas en contact avec quoi que ce soit de dur qui pourrait l'endommager, par exemple du fil de fer de clôture ou le support en métal d'une plante.

## Entretien

**⚠️ AVERTISSEMENT!** Avant d'effectuer une inspection, de l'entretien ou un nettoyage de l'outil, toujours couper le moteur de l'outil et le laisser refroidir.

- Maintenez propres et en permanence les orifices de ventilation de l'outil. Au besoin, évitez que des corps étrangers pénètrent dans les orifices de ventilation.
- Si le caisson du sculpte-haie doit être nettoyé, n'utilisez pas de solvants. Utilisez uniquement un chiffon doux humide. Ne laissez jamais un liquide pénétrer dans l'outil et ne plongez jamais une partie quelconque de l'outil dans un liquide.
- Après chaque utilisation, le guide-lame doit être nettoyé et traité à l'aide d'une huile mouvement légère ou d'un lubrifiant en aérosol (par exemple du WD40, CRC 5.56 ou du RP7). Quand une tâche dure longtemps, il est recommandé que le guide-lame soit également traité à l'aide d'un lubrifiant en aérosol, à intervalles réguliers pendant l'utilisation de l'outil.
- Inspectez l'outil avant chaque utilisation pour vérifier si des pièces sont usées ou endommagées. Si vous constatez que des pièces sont cassées ou usées, n'utilisez pas l'outil.

## Entretien des lames

Pour assurer des années d'utilisation efficace et sans problème, le nettoyage des lames doit être effectué si de la sève et des débris se sont accumulés ou si vous vivez dans un endroit où le sol est sableux. Le nettoyage de dépôts anormalement épais peut nécessiter la dépose de la lame.

**REMARQUE :** Snow Joe® + Sun Joe® ne sauraient être tenues responsables des dommages matériels ou corporels causés par la réparation de la cisaille à gazon/sculpte-haie par une personne non autorisée ou par le mauvais maniement de l'outil.

- Maintenez les lames de coupe propres et exemptes de tout débris. Retirez les tailles.
- Appliquez sur les lames une petite quantité d'un lubrifiant adéquat pour continuer à obtenir un bon rendement de coupe (Fig. 13).

Fig. 13

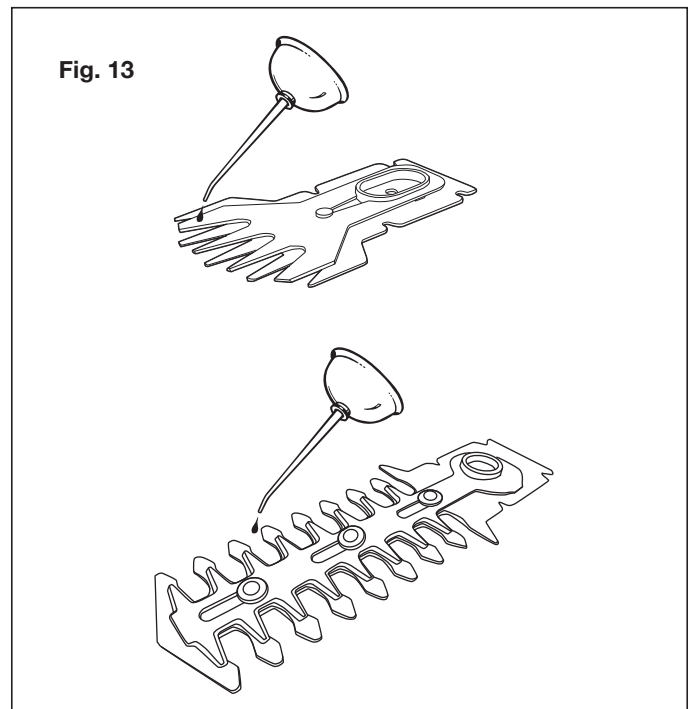

- Maintenez les lames affûtées. Faites remplacer par un spécialiste qualifié tout dispositif de coupe usé ou endommagé par un dispositif neuf de même type. Les pièces détachées peuvent être commandées en ligne sur le site [snowjoe.com](http://snowjoe.com) ou par téléphone en appelant le service clientèle Snow Joe® + Sun Joe® au 1-866-SNOWJOE (1-866-766-9563).

## Remisage

Quand l'outil ne doit pas être utilisé pendant plusieurs mois, l'idéal est de laisser le bloc-pile branché sur l'adaptateur de charge. Pour un remisage optimal, procédez comme suit :

- Chargez complètement le bloc-pile.
- Nettoyez l'outil comme décrit ci-dessus.
- Montez le couvre-lame sur chacune des lames (Fig. 14).

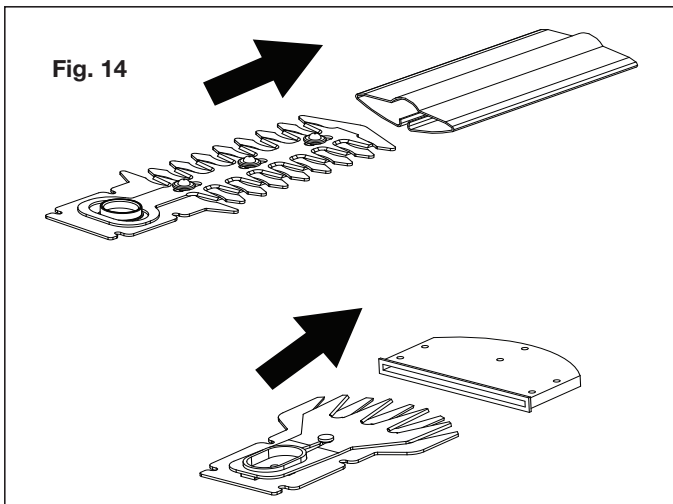

- Remisez l'outil dans un endroit sec et ne présentant aucun danger. La température de remisage doit toujours rester dans une plage de 5 °C à 40 °C.
- Avant d'utiliser l'outil après un remisage prolongé, rechargez complètement le bloc-pile.

## Mise en garde concernant les blocs-batteries et informations sur leur élimination

Éliminez toujours les blocs-batteries en vous conformant aux réglementations fédérales, de la province et locales. Communiquez avec un organisme de recyclage de votre région pour obtenir la liste des sites de recyclage.

**⚠ MISE EN GARDE!** Même déchargé, un bloc-batterie contient une certaine énergie. Avant de l'éliminer, utiliser du ruban isolant pour couvrir les bornes et empêcher ainsi le bloc-batterie de provoquer un court-circuit, ce qui pourrait causer un incendie ou une explosion.

**⚠ AVERTISSEMENT!** Pour réduire le risque de blessure ou d'explosion, ne jamais brûler ou incinérer un bloc-batterie même s'il est endommagé, mort ou complètement déchargé. En brûlant, des vapeurs et des matières toxiques sont émises dans l'atmosphère environnante.

1. Les blocs-batteries varient selon le type d'appareil. Consultez votre manuel pour des renseignements spécifiques.
2. Insérez uniquement des blocs-batteries neufs de même type dans votre outil (le cas échéant).
3. Si, en les insérant, la polarité des blocs-batteries n'est pas respectée, comme indiqué dans le compartiment à batterie ou dans le manuel, leur durée de vie pourrait être réduite ou ils pourraient fuir.
4. Ne mélangez pas d'anciens blocs-batteries et des neufs.
5. Ne mélangez pas des blocs-batteries alcalins, standard (carbone/zinc) ou rechargeables (au nickel-cadmium, au nickel-métal-hydrure ou au lithium-ion).
6. Ne jetez pas de blocs-batteries dans un feu.
7. Les blocs-batteries doivent être recyclés ou éliminés en observant les directives provinciales ou locales.

## Entretien, réparations et assistance technique

Si votre cisaille à gazon/sculpte-haie sans cordon Sun Joe® nécessite une réparation ou un entretien, veuillez appeler le service clientèle Snow Joe® + Sun Joe® au 1-866-SNOWJOE (1-866-766-9563).

## Numéros de modèle et de série

Lorsque vous communiquez avec l'entreprise pour commander des pièces, vous devez fournir les numéros de modèle et de série de votre produit. Ceux-ci se trouvent sur l'étiquette autocollante apposée sur le caisson ou la poignée de votre cisaille à gazon/sculpte-haie sans cordon. Copiez ces numéros dans l'espace réservé ci-dessous.

**Veillez noter les numéros suivants sur le caisson ou la poignée de votre nouvel outil :**

N° de modèle :

H | J | 6 | 0 | 4 | C | \_\_\_\_\_

N° de série :

\_\_\_\_\_

# HJ604C-CHRG

## FCC (Commission fédérale des communications)

**⚠️ AVERTISSEMENT!** Tout changement ou toute modification apportés à cet appareil et non approuvés par la partie à qui incombe la responsabilité de sa conformité pourrait annuler l'autorisation de l'utiliser.

### Appareil de Classe B :

**REMARQUE :** ce matériel a été testé et il a été constaté qu'il est conforme aux limites des appareils numériques de Classe B, conformément à la Partie 15 des Règles de la FCC.

Ces limites sont conçues pour fournir une protection raisonnable contre le brouillage préjudiciable dans une installation résidentielle.

Ce matériel génère, utilise et peut rayonner une énergie de fréquence radio et, s'il n'est pas installé et utilisé conformément aux instructions, peut être à l'origine d'un brouillage préjudiciable aux communications radio.

Toutefois, il n'est pas exclu que le brouillage affecte une installation particulière.

Si cet appareil est à l'origine de brouillage préjudiciable à la réception radio et télévision, ce qui peut être déterminé en éteignant et en allumant l'appareil, l'utilisateur est invité à supprimer le brouillage en prenant une ou plusieurs des mesures suivantes :

- Réorienter ou repositionner l'antenne de réception.
- Augmenter la distance entre l'appareil et le récepteur.
- Brancher l'appareil dans la sortie d'un circuit différent de celui dans lequel le récepteur est branché.
- Pour de l'aide, consulter le revendeur ou un technicien radio/télévision qualifié.

## Accessoires en option

**⚠️ AVERTISSEMENT!** TOUJOURS utiliser des pièces de rechange et des accessoires Snow Joe® + Sun Joe® homologués. NE JAMAIS utiliser des pièces ou des accessoires qui ne sont pas destinés à être utilisés avec cette cisaille à gazon/sculpte-haie sans cordon. Communiquez avec Snow Joe® + Sun Joe® si vous n'êtes pas sûr que l'utilisation d'une pièce de rechange ou d'un accessoire particulier avec votre cisaille à gazon/sculpte-haie sans cordon soit sans danger. L'utilisation de tout autre accessoire ou de toute autre pièce détachée peut être dangereuse et pourrait provoquer des dommages corporels ou mécaniques.

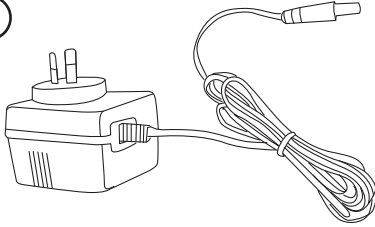
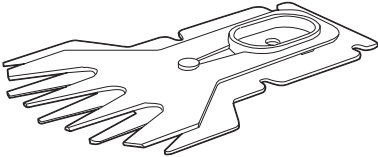
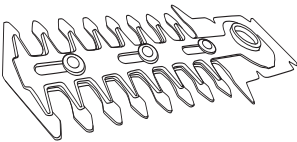
Accessoires	Description	Modèle
<p>①</p> 	Adaptateur de charge CA	HJ604C-CHRG
<p>②</p> 	Lame de cisaille à gazon	HJ604C-SHRBLD
<p>③</p> 	Lame de taille-haie	HJ604C-HDGBLD

**REMARQUE :** les accessoires sont sous réserve de changements sans que Snow Joe® + Sun Joe® soit pour autant tenue de donner un préavis desdits changements. Les accessoires peuvent être commandés en ligne sur le site [snowjoe.com](http://snowjoe.com) ou par téléphone en appelant le service clientèle Snow Joe® + Sun Joe® au 1-866-SNOWJOE (1-866-766-9563).



# NOTES

---

---

---

---

---

---

---

---

---

---

---

---

---

---

---

---

---

---

---

---

---

---

---

---



## LA PROMESSE DE SNOW JOE® + SUN JOE® À SES CLIENTS

**VOUS ÊTES NOTRE CLIENT ET** Snow Joe® + Sun Joe® SE MET EN QUATRE pour vous servir. Nous nous efforçons de vous rendre l'utilisation de nos produits aussi plaisante que possible. Malheureusement, il peut arriver qu'un produit ne fonctionne pas ou se casse dans des conditions d'utilisation normales. Nous pensons qu'il est important que vous sachiez ce que vous pouvez attendre de nous. C'est pourquoi nous avons formulé la promesse Snow Joe® + Sun Joe®.

**NOTRE PROMESSE :** Snow Joe® + Sun Joe® garantit les nouveaux produits pendant deux (2) ans à compter de la date d'achat. Si votre produit ne fonctionne pas, ou si une pièce spécifique vous pose problème, nous vous enverrons gratuitement une pièce de rechange ou un produit neuf ou comparable. Génial, n'est-ce pas? Avant même de vous en rendre compte, vous pourrez continuer à couper, à scier, à tondre, à laver et à...?

### ENREGISTREMENT DU PRODUIT :

Snow Joe®, LLC (« Snow Joe® + Sun Joe® ») vous recommande vivement d'enregistrer le produit que vous venez d'acheter. Vous pouvez l'enregistrer en ligne sur le site [snowjoe.com/ProductRegistration](http://snowjoe.com/ProductRegistration), ou en imprimant et en envoyant par courrier une carte d'enregistrement disponible en ligne sur notre site Web, ou par téléphone en appelant notre Service à la clientèle au **1-866-SNOWJOE (1-866-766-9563)**, ou encore en nous envoyant un courriel à l'adresse [help@snowjoe.com](mailto:help@snowjoe.com). Le fait de ne pas enregistrer l'achat de votre produit n'a aucune conséquence sur vos droits concernant la garantie. Toutefois, l'enregistrement de votre achat permettra à Snow Joe® + Sun Joe® de mieux répondre au moindre besoin que vous pourriez avoir en matière de service à la clientèle.

### QUI PEUT REVENDIQUER LA COUVERTURE DE LA GARANTIE?

Snow Joe® + Sun Joe® offre la présente garantie au propriétaire de la présente machine (une « machine » est un produit équipé d'un moteur), uniquement pour un usage résidentiel et personnel. La présente garantie ne s'applique pas aux produits utilisés à des fins commerciales, pour la location ou la revente. Si la présente machine change de propriétaire au cours de la période de 2 ans, nous vous demandons de mettre à jour les renseignements sur le propriétaire de la machine en vous rendant sur le site [snowjoe.com/ProductRegistration](http://snowjoe.com/ProductRegistration).

### QU'EST-CE QUI EST COUVERT?

Snow Joe® + Sun Joe® garantit au propriétaire de la présente machine que si celle-ci tombe en panne dans les deux (2) ans à compter de la date d'achat suite à un vice de matière ou de fabrication ou suite à une usure normale due à une utilisation ménagère ordinaire, Snow Joe® + Sun Joe® enverra à l'acheteur primitif, le cas échéant, une pièce ou un produit de rechange, gratuitement et franco de port.

Si, à la discrétion absolue de Snow Joe® + Sun Joe®, la machine en panne ne peut pas être réparée en changeant une ou plusieurs pièces, Snow Joe® + Sun Joe® choisira (A) d'envoyer une nouvelle machine, gratuitement et franco de port, ou (B) de rembourser au propriétaire le prix d'achat total de la machine.

### QU'EST-CE QUI N'EST PAS COUVERT?

La présente garantie ne s'applique pas aux machines qui ont été utilisées commercialement ou pour des travaux non résidentiels et ménagers. La présente garantie ne couvre pas les changements cosmétiques qui n'affectent pas le rendement. La présente garantie est uniquement valide si la machine est utilisée et entretenue conformément aux instructions, aux avertissements et aux précautions de sécurité dont le manuel d'utilisation fait état. Snow Joe® + Sun Joe® ne saurait être tenue responsable du coût de réparations non couvertes par la garantie, quelles qu'elles soient. Tous les coûts et dépenses engagés par l'acheteur pour obtenir un matériel ou un service de rechange pendant une période raisonnable de mauvais fonctionnement ou de non-utilisation du présent produit, en attendant une pièce ou une machine de rechange au titre de la présente garantie, ne sont pas couverts par la présente garantie.

Les pièces d'usure comme les courroies, les tarières, les chaînes et les dents ne sont pas couvertes au titre de la présente garantie et peuvent être achetées en ligne sur le site [snowjoe.com](http://snowjoe.com) ou en appelant le **1-866-SNOWJOE (1-866-766-9563)**. Les batteries sont totalement couvertes pendant quatre-vingt-dix (90) jours à compter de la date d'achat.

La réparation, le remplacement ou le remboursement du prix d'achat sont les recours exclusifs de l'acheteur et la seule et unique obligation de Snow Joe® + Sun Joe® au titre de la présente garantie. Aucun employé ou représentant de Snow Joe® + Sun Joe® n'est autorisé à ajouter une nouvelle garantie ou à apporter une quelconque modification à la présente garantie pouvant être exécutoire pour Snow Joe® + Sun Joe®. En conséquence, l'acheteur ne doit pas compter sur les déclarations supplémentaires, quelles qu'elles soient, faites par un employé ou un représentant quelconque de Snow Joe® + Sun Joe®. En aucune circonstance, que ce soit sur la base d'un contrat, d'une indemnisation, d'une garantie, d'un acte dommageable (y compris la négligence) ou, d'une manière ou d'une autre, de la responsabilité sans faute, Snow Joe® + Sun Joe® ne saurait être tenue responsable de tous les dommages spéciaux, indirects, accessoires ou consécutifs, y compris, mais sans toutefois s'y limiter le manque à gagner ou la perte de profits.

Certaines provinces n'autorisent pas les limitations sur les garanties. Dans lesdites provinces, les limitations ci-dessus peuvent ne pas s'appliquer à vous.

En dehors des États-Unis, d'autres garanties peuvent s'appliquer.



[snowjoe.com](http://snowjoe.com)