



## MANUAL DEL OPERADOR

Una división de Snow Joe®, LLC

# FOGÓN DE PIEDRA ARTIFICIAL DE 71.1 CM PANTALLA PROTECTORA | GANCHO PARA PANTALLA

Modelo SJFP28-STN-RW

Forma No. SJ-SJFP28-STN-RW-880S-MR2

## ¡IMPORTANTE! Instrucciones de seguridad

### Todos los operadores deberán leer estas instrucciones antes del uso

Lea todas las instrucciones contenidas en este manual. Conserve este manual en un lugar seguro de manera que la información esté disponible siempre. Si le da este producto a otra persona, asegúrese de entregarle estas instrucciones de operación. Se deben seguir siempre precauciones básicas de seguridad para reducir el riesgo de un incendio o explosiones que pueda causar daños a la propiedad, lesiones personales o muerte.

Preste atención al símbolo de alerta de seguridad  usado en este manual para enfocar su atención a una **ADVERTENCIA** dada junto a la instrucción particular de operación. Esto significa que la operación requiere **ATENCIÓN, PRECAUCIÓN** y **CAUTELA** especiales.

### **SOLO PARA USO EN EXTERIORES (fuera de cualquier lugar cerrado)**

#### **ADVERTENCIA**

1. La instalación, ajuste, alteración, servicio o mantenimiento inadecuado puede resultar en daños a la propiedad, lesiones personales o muerte.
2. Lea cuidadosamente las instrucciones para la instalación, operación y mantenimiento antes de instalar o reparar este producto
3. No seguir estas instrucciones puede resultar en un incendio o explosión que puede causar daños a la propiedad, lesiones personales o la muerte.

#### **ADVERTENCIA**

1. Este producto es solo para uso en exteriores, y **NUNCA DEBE SER USADO** en un edificio, garaje o cualquier otro lugar bajo techo.
2. **NO USE** este fogón para calefacción de interiores. Los **HUMOS TÓXICOS** del monóxido de carbono pueden acumularse y causar asfixia o muerte.

3. Este fogón **NO ES** para uso comercial.
4. El fogón **NO DEBE** ser operado por niños.
5. El fogón **NO DEBE** ser usado en botes o vehículos recreativos (RV o casas rodantes).
6. **NO TRANSPORTE** el fogón sujetándolo por los conductos de ventilación. Para evitar las lesiones, mantenga las manos alejadas de las aberturas de ventilación durante el uso.
7. Este fogón **NO ESTÁ DISEÑADO** para cocinar o preparar alimentos.
8. Use siempre este equipo de acuerdo a las leyes y reglamentos locales, estatales y nacionales. Contacte a su compañía de bomberos local para más información sobre fuegos al aire libre.
9. Al usar este fogón, tenga las mismas precauciones que al manipular cualquier fuego abierto.
10. El uso de alcohol o medicamentos, de venta con o sin receta médica, puede afectar negativamente la habilidad del consumidor de ensamblar apropiadamente u operar de forma segura este fogón.
11. **NO USE** este fogón sin antes leer este manual en su totalidad y todas las **ADVERTENCIAS**, precauciones e instrucciones.
12. Este fogón está diseñado solo para su uso con madera dura seca y estacionada. Dicha madera arderá con una mayor temperatura, de forma más completa y creando menos humo.
13. **NO QUEME** briquetas de carbón, carbón en trozos, madera prefabricada, madera de deriva, basura, hojas, papel, cartón, madera contrachapada, o madera pintada, barnizada o tratada a presión. Evite usar maderas suaves como pino o cedro que puedan arrojar chispas.
14. **NO ALTERE** este fogón de ninguna forma.
15. **NO USE ESTE** fogón hasta que esté **COMPLETAMENTE** ensamblado y todas las partes estén ajustadas y apretadas de forma segura.
16. **NO ALMACENE** o use gasolina ni otros vapores o líquidos inflamables en las proximidades de este o cualquier otro artefacto.
17. **NO ALMACENE** o use un cilindro de gas licuado (propano) a menos de 10 pies (3.05 m) de este fogón mientras esté en uso.
18. **NO USE** este fogón cerca a autos, camiones, camionetas o vehículos recreativos (RV).

19. NO LO USE en una atmósfera explosiva. Mantenga el área al aire libre limpia y sin materiales combustibles, gasolina u otros líquidos inflamables.
20. NO USE este fogón bajo ningún techo, ni cerca a ninguna construcción combustible sin protección. Evite usarlo cerca o debajo de árboles con ramas colgantes y arbustos.
21. Use siempre este fogón en una superficie nivelada dura no combustible tal como concreto, roca o piedra. Una superficie de asfalto o barnizada puede no ser aceptable para este propósito. NO LO USE en terrazas de madera.
22. Siempre vacíe este fogón antes de cada uso.
23. NO USE ropa suelta o inflamable al operar este fogón.
24. NO LO USE en condiciones de mucho viento.
25. NO USE este fogón a menos que los protectores anti-chispas estén instalados de forma segura.
26. NO USE gasolina, kerosene, gasoleo (Diesel) o líquido combustible, ni los use para volver a encender fuegos.
27. Mantenga todos los cables eléctricos lejos de un fogón caliente.
28. Todas las superficies de este fogón están calientes durante la operación. Para evitar quemaduras, NO TOQUE el fogón hasta que se haya enfriado por completo, salvo cuando usted use protección tal como agarraderas, guantes, mitones para barbacoa, paños aislantes, etcétera. Nunca toque cenizas o brasas para comprobar si están calientes.
29. NO DEJE un fogón encendido sin atender, especialmente cuando haya niños y mascotas cerca.
30. NO INTENTE mover o guardar este fogón hasta que todas las brasas y cenizas estén completamente extinguidos.
31. NO RETIRE cenizas o brasas hasta que se hayan extinguido por completo.
32. Use guantes resistentes al calor o paños aislantes al hacer contacto con los mangos.
33. Use herramientas para fogón largas y resistentes al agregar o retirar leños.
34. NO COLOQUE la madera directamente sobre el fondo del fogón. Coloque la madera solo en la rejilla para leña.
35. NO SOBRECARGUE el fogón. NO AGREGUE MÁS LEÑA HASTA QUE EL FUEGO SE EXTINGA.  
**NOTA:** si cualquier parte de la tapa del brasero o protector anti-chispas de este fogón está al rojo vivo, eso quiere decir que el fogón está sobrecargado.
36. NO SE APOYE sobre este fogón al encenderlo o durante su uso.
37. NO COLOQUE un protector anti-chispas caliente o herramientas para fogón calientes sobre superficies combustibles tales como césped, terrazas de madera o muebles.
38. Evite inhalar el humo del fuego, y evite que le entre en sus ojos.
39. Este fogón debe ser cuidadosamente inspeccionado y limpiado de forma regular.
40. Luego de un periodo de almacenamiento o de no utilización, compruebe que no hayan señales de daños y presencia de creosota. NO OPERE hasta que todas las reparaciones necesarias y/o procedimientos de limpieza apropiados hayan sido ejecutados satisfactoriamente.
41. Pueden ocurrir daños a la propiedad, lesiones severas o muerte si cualquiera de las precauciones anteriores no es seguida exactamente.

# Conozca su fogón

Lea detenidamente este manual del propietario y el reglamento de seguridad antes de usar su fogón. Compare la ilustración debajo con la unidad real para familiarizarse con la ubicación de las diversas partes y accesorios de montaje. Guarde este manual para futuras referencias.

1. Gancho para pantalla
2. Pantalla
3. Rejilla para leña
4. Brasero
5. Base de piedra artificial
6. Ventilación

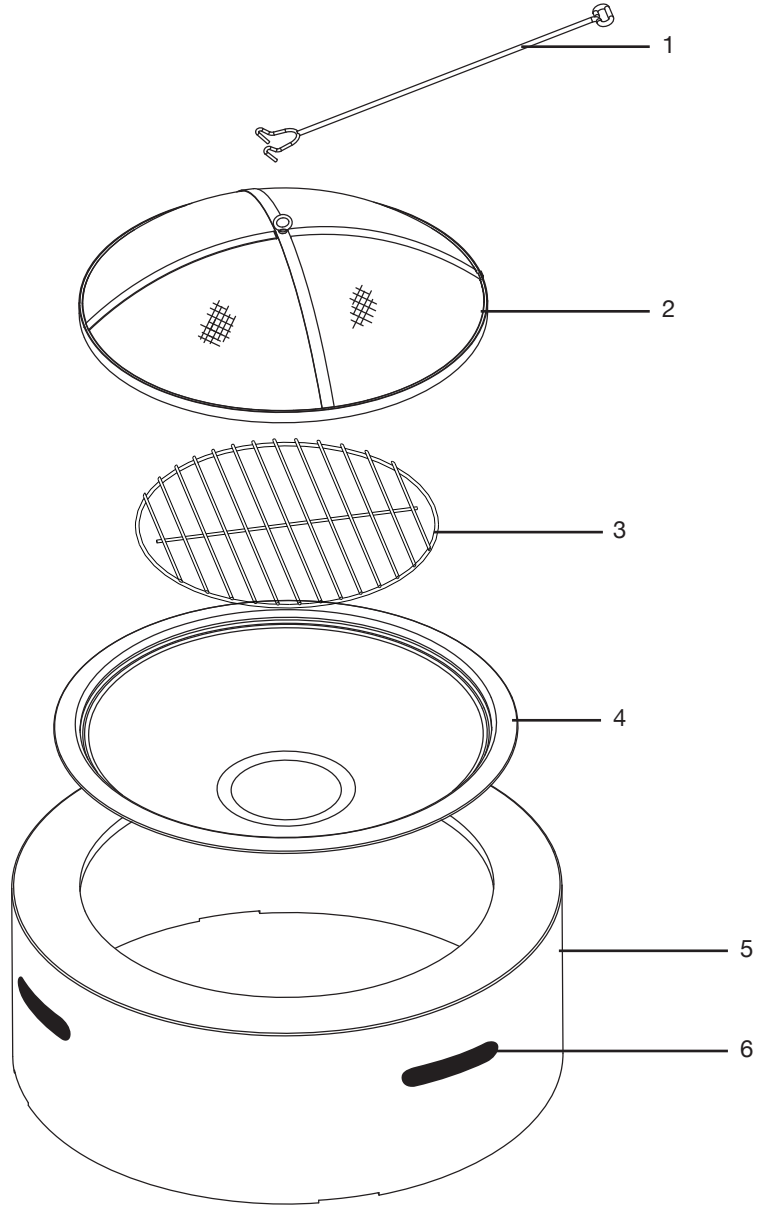

## Datos técnicos

Diámetro de fogón.....	24 plg (61 cm)	Largo de gancho para pantalla .....	24 plg (61 cm)
Profundidad de fogón .....	5.5 plg (14.1 cm)	Dimensiones de rejilla para leña .....	16.5 plg (42 cm)
Base de piedra artificial.....	28 plg (71.1 cm)	Longitud leños máx.....	18 plg (45.7 cm)
Dimensiones de pantalla protectora .....	21.3 plg x 5.3 plg (54 cm x 13.6 cm)	Máxima temperatura a resistir.....	1,112 °F (600 °C)
		Peso .....	38.5 lb (17.5 kg)

# Desembalaje

**NOTA:** antes de empezar a ensamblar, asegúrese de que todas las partes y accesorios de montaje mostrados a continuación estén presentes. Si cualquier parte falta o está dañada, no intente ensamblar el producto. Contacte al centro de servicio al cliente Snow Joe® + Sun Joe® llamando al 1-866-SNOWJOE (1-866-766-9563).

## Partes

1. Gancho para pantalla
2. Pantalla
3. Rejilla para leña
4. Braserero
5. Base de piedra artificial

## Accesorios de montaje

6. Tornillo anular M6
7. Tuerca M6

# Ensamblado del fogón

### No se requieren herramientas

Seleccione un lugar suave y nivelado para el ensamblado. Retire todas las partes del empaqueo y compruebe que no haya partes faltantes.

1. Conecte el tornillo anular M6 a la pantalla usando la tuerca M6 (Fig. 1).

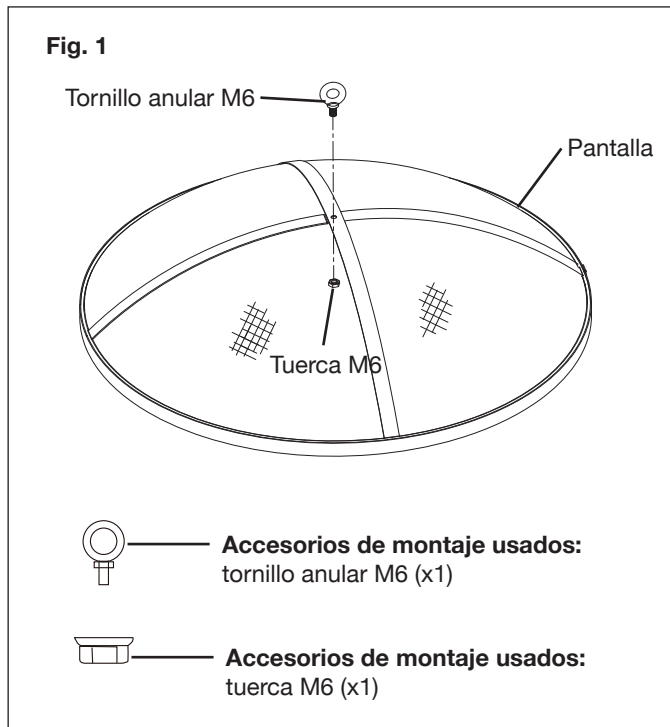

2. Coloque todas las partes en la base de piedra artificial (Fig. 2).

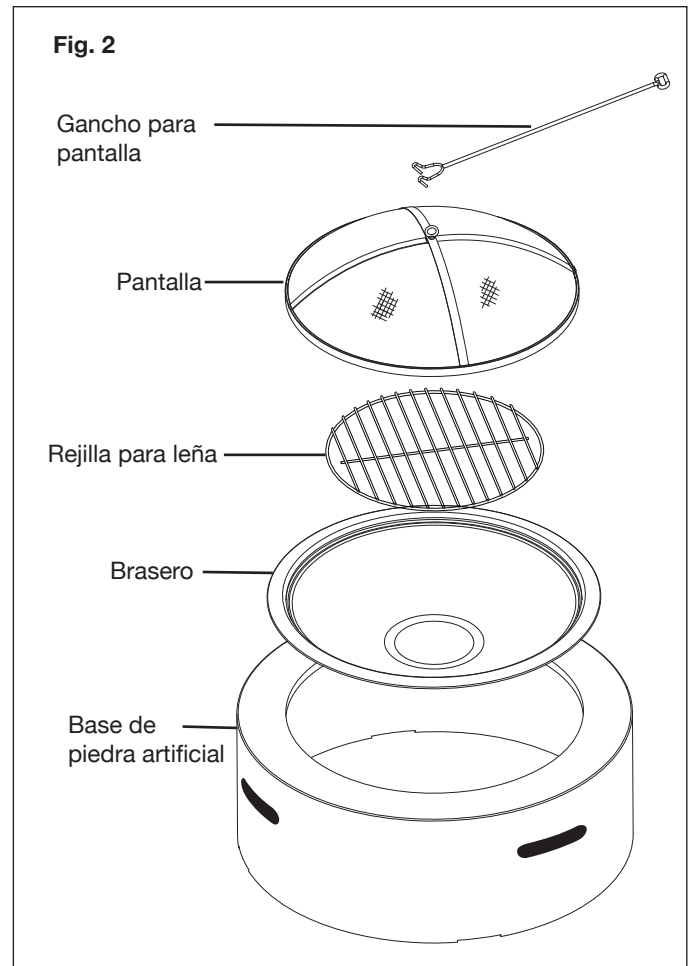

# Cuidado y mantenimiento

## Encendido

1. Asegúrese de que solo haya una pequeña cantidad de ceniza en el fondo del braserero.
2. Coloque una capa de material de encendido natural o madera para prender seca en el centro de la rejilla para leña.
3. Por encima del material encendedor o madera para prender, coloque una capa de madera dura seca y estacionada que no sea más larga que 3/4 del diámetro del braserero.
4. Use un fósforo para encender el material de encendido.
5. Usando el gancho incluido y guantes resistentes al calor, coloque el protector anti-chispas una vez que se enciende el material de prendido.



## Accesorios opcionales

**⚠️ ¡ADVERTENCIA!** USE SIEMPRE solo partes de repuesto y accesorios Snow Joe® + Sun Joe®. NUNCA use partes de repuesto o accesorios que no estén destinados para su uso con este fogón. Comuníquese con Snow Joe® + Sun Joe® si tiene dudas sobre si es seguro usar una parte de repuesto o accesorio en particular con su fogón. El uso de cualquier otro accesorio o parte puede ser peligroso y puede causar lesiones personales o daños mecánicos.

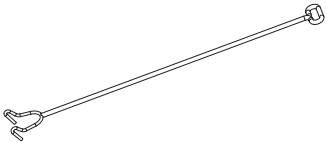
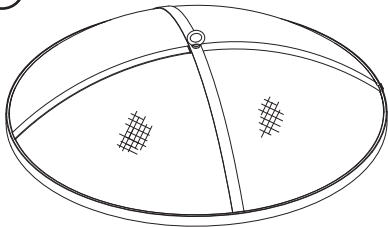
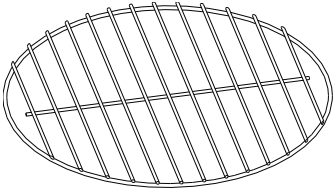
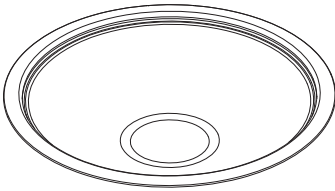
Accesorios	Artículo	Modelo
	Gancho para pantalla	SJFP35-STN-E
	Pantalla	SJFP28-STN-D
	Rejilla para leña	SJFP35-STN-C
	Brasero	SJFP28-STN-B

**NOTA:** los accesorios están sujetos a cambios sin obligación alguna por parte de Snow Joe® + Sun Joe® de notificar sobre tales cambios. Los accesorios se pueden ordenar en línea visitando [sunjoe.com](http://sunjoe.com) o por teléfono llamando al centro de servicio al cliente de Snow Joe® + Sun Joe® al 1-866-SNOWJOE (1-866-766-9563).



## LA PROMESA DE SNOW JOE® + SUN JOE® AL CLIENTE

**POR SOBRE TODO**, en Snow Joe, LLC (“Snow Joe”) estamos dedicados a usted, nuestro cliente. Nos esforzamos por hacer que su experiencia sea lo más placentera posible. Desafortunadamente, hay veces en que un producto Snow Joe®, Sun Joe®, o Aqua Joe® (el “Producto”) no funciona o sufre un desperfecto bajo condiciones normales de operación. Creemos que es importante que usted sepa que puede confiar en nosotros. Es por eso que tenemos esta Garantía Limitada (la “Garantía”) para nuestros Productos.

---

### **NUESTRA GARANTÍA:**

Snow Joe garantiza que sus Productos motorizados y no motorizados, nuevos y genuinos, están libres de defectos materiales o de mano de obra al ser usados en tareas domésticas normales durante un periodo de dos (2) años a partir de la fecha de compra por parte del comprador original y usuario final, cuando este último los compra a través de Snow Joe o un vendedor autorizado por Snow Joe y ha obtenido un comprobante de compra. Ya que Snow Joe no puede controlar la calidad de sus Productos vendidos por vendedores no autorizados, a menos que la ley lo prohíba esta Garantía no cubre Productos adquiridos a través de vendedores no autorizados. Si su Producto no funciona, o hay un problema con una parte específica que está cubierta por los términos de esta Garantía, Snow Joe elegirá entre: (1) enviarle una parte de repuesto gratuita; (2) reemplazar el Producto con uno nuevo o similar sin costo alguno; o (3) reparar el Producto. ¡Un excelente soporte!

**Esta Garantía le da derechos legales específicos, y usted puede también tener otros derechos según el Estado.**

### **REGISTRO DEL PRODUCTO:**

Snow Joe le recomienda enfáticamente registrar su Producto. Usted puede registrar su Producto en línea visitando [snowjoe.com/register](http://snowjoe.com/register), imprimiendo y enviando por correo una tarjeta de registro disponible en línea en nuestro sitio Web, llamando a nuestra central de servicio al cliente al **1-866-SNOWJOE (1-866-766-9563)**, o enviándonos un e-mail a [help@snowjoe.com](mailto:help@snowjoe.com). Si usted no registra su Producto sus derechos de garantía no disminuirán; sin embargo, registrar su Producto permitirá que Snow Joe le pueda atender mejor si usted tiene alguna necesidad como cliente.

### **¿QUIÉN PUEDE SOLICITAR COBERTURA DE GARANTÍA LIMITADA?**

Esta Garantía es otorgada por Snow Joe al comprador original y propietario original del Producto.

### **¿QUÉ NO ESTÁ CUBIERTO?**

Esta Garantía no se aplica si el Producto ha sido usado de forma comercial o en aplicaciones no domésticas o de alquiler. Esta Garantía tampoco se aplica si el Producto fue adquirido desde un vendedor no autorizado. Esta garantía tampoco cubre cambios cosméticos que no afecten el funcionamiento del Producto. Las partes desgastables como correas, brocas y cuchillas no están cubiertas por esta Garantía, y pueden ser compradas visitando [snowjoe.com](http://snowjoe.com) o llamando al **1-866-SNOWJOE (1-866-766-9563)**.



[sunjoe.com](http://sunjoe.com)