



## MANUAL DEL OPERADOR

Una división de Snow Joe®, LLC

# FOGÓN DE PIEDRA ARTIFICIAL DE 88.9 cm PANTALLA PROTECTORA | GANCHO PARA PANTALLA

Modelo SJFP35-CS-STN

Forma No. SJ-SJFP35-CS-STN-880S-MR6

## ¡IMPORTANTE! Instrucciones de seguridad

### Todos los operadores deberán leer estas instrucciones antes del uso

Lea todas las instrucciones contenidas en este manual. Conserve este manual en un lugar seguro de manera que la información esté disponible siempre. Si le da este producto a otra persona, asegúrese de entregarle estas instrucciones de operación. Se deben seguir siempre precauciones básicas de seguridad para reducir el riesgo de un incendio o explosiones que pueda causar daños a la propiedad, lesiones personales o muerte.

Preste atención al símbolo de alerta de seguridad  usado en este manual para enfocar su atención a una **ADVERTENCIA** dada junto a la instrucción particular de operación. Esto significa que la operación requiere **ATENCIÓN, PRECAUCIÓN** y **CAUTELA** especiales.

### **SOLO PARA USO EN EXTERIORES (fuera de cualquier lugar cerrado)**

#### **ADVERTENCIA**

1. La instalación, ajuste, alteración, servicio o mantenimiento inadecuado puede resultar en daños a la propiedad, lesiones personales o muerte.
2. Lea cuidadosamente las instrucciones para la instalación, operación y mantenimiento antes de instalar o reparar este producto
3. No seguir estas instrucciones puede resultar en un incendio o explosión que puede causar daños a la propiedad, lesiones personales o la muerte.

#### **ADVERTENCIA**

1. Este producto es solo para uso en exteriores, y **NUNCA DEBE SER USADO** en un edificio, garaje o cualquier otro lugar bajo techo.
2. **NO USE** este fogón para calefacción de interiores. Los **HUMOS TÓXICOS** del monóxido de carbono pueden acumularse y causar asfixia o muerte.

3. Este fogón **NO ES** para uso comercial.
4. El fogón **NO DEBE** ser operado por niños.
5. El fogón **NO DEBE** ser usado en botes o vehículos recreativos (RV o casas rodantes).
6. **NO TRANSPORTE** el fogón sujetándolo por los conductos de ventilación. Para evitar las lesiones, mantenga las manos alejadas de las aberturas de ventilación durante el uso.
7. Este fogón **NO ESTÁ DISEÑADO** para cocinar o preparar alimentos.
8. Use siempre este equipo de acuerdo a las leyes y reglamentos locales, estatales y nacionales. Contacte a su compañía de bomberos local para más información sobre fuegos al aire libre.
9. Al usar este fogón, tenga las mismas precauciones que al manipular cualquier fuego abierto.
10. El uso de alcohol o medicamentos, de venta con o sin receta médica, puede afectar negativamente la habilidad del consumidor de ensamblar apropiadamente u operar de forma segura este fogón.
11. **NO USE** este fogón sin antes leer este manual en su totalidad y todas las **ADVERTENCIAS**, precauciones e instrucciones.
12. Este fogón está diseñado solo para su uso con madera dura seca y estacionada. Dicha madera arderá con una mayor temperatura, de forma más completa y creando menos humo.
13. **NO QUEME** briquetas de carbón, carbón en trozos, madera prefabricada, madera de deriva, basura, hojas, papel, cartón, madera contrachapada, o madera pintada, barnizada o tratada a presión. Evite usar maderas suaves como pino o cedro que puedan arrojar chispas.
14. **NO ALTERE** este fogón de ninguna forma.
15. **NO USE ESTE** fogón hasta que esté **COMPLETAMENTE** ensamblado y todas las partes estén ajustadas y apretadas de forma segura.
16. **NO ALMACENE** o use gasolina ni otros vapores o líquidos inflamables en las proximidades de este o cualquier otro artefacto.
17. **NO ALMACENE** o use un cilindro de gas licuado (propano) a menos de 10 pies (3.05 m) de este fogón mientras esté en uso.
18. **NO USE** este fogón cerca a autos, camiones, camionetas o vehículos recreativos (RV).

19. NO LO USE en una atmósfera explosiva. Mantenga el área al aire libre limpia y sin materiales combustibles, gasolina u otros líquidos inflamables.
20. NO USE este fogón bajo ningún techo, ni cerca a ninguna construcción combustible sin protección. Evite usarlo cerca o debajo de árboles con ramas colgantes y arbustos.
21. Use siempre este fogón en una superficie nivelada dura no combustible tal como concreto, roca o piedra. Una superficie de asfalto o barnizada puede no ser aceptable para este propósito. NO LO USE en terrazas de madera.
22. Siempre vacíe este fogón antes de cada uso.
23. NO USE ropa suelta o inflamable al operar este fogón.
24. NO LO USE en condiciones de mucho viento.
25. NO USE este fogón a menos que los protectores anti-chispas estén instalados de forma segura.
26. NO USE gasolina, kerosene, gasoleo (Diesel) o líquido combustible, ni los use para volver a encender fuegos.
27. Mantenga todos los cables eléctricos lejos de un fogón caliente.
28. Todas las superficies de este fogón están calientes durante la operación. Para evitar quemaduras, NO TOQUE el fogón hasta que se haya enfriado por completo, salvo cuando usted use protección tal como agarraderas, guantes, mitones para barbacoa, paños aislantes, etcétera. Nunca toque cenizas o brasas para comprobar si están calientes.
29. NO DEJE un fogón encendido sin atender, especialmente cuando haya niños y mascotas cerca.
30. NO INTENTE mover o guardar este fogón hasta que todas las brasas y cenizas estén completamente extinguidos.
31. NO RETIRE cenizas o brasas hasta que se hayan extinguido por completo.
32. Use guantes resistentes al calor o paños aislantes al hacer contacto con los mangos.
33. Use herramientas para fogón largas y resistentes al agregar o retirar leños.
34. NO COLOQUE la madera directamente sobre el fondo del fogón. Coloque la madera solo en la rejilla para leña.
35. NO SOBRECARGUE el fogón. NO AGREGUE MÁS LEÑA HASTA QUE EL FUEGO SE EXTINGA.  
**NOTA:** si cualquier parte de la tapa del brasero o protector anti-chispas de este fogón está al rojo vivo, eso quiere decir que el fogón está sobrecargado.
36. NO SE APOYE sobre este fogón al encenderlo o durante su uso.
37. NO COLOQUE un protector anti-chispas caliente o herramientas para fogón calientes sobre superficies combustibles tales como césped, terrazas de madera o muebles.
38. Evite inhalar el humo del fuego, y evite que le entre en sus ojos.
39. Este fogón debe ser cuidadosamente inspeccionado y limpiado de forma regular.
40. Luego de un periodo de almacenamiento o de no utilización, compruebe que no hayan señales de daños y presencia de creosota. NO OPERE hasta que todas las reparaciones necesarias y/o procedimientos de limpieza apropiados hayan sido ejecutados satisfactoriamente.
41. Pueden ocurrir daños a la propiedad, lesiones severas o muerte si cualquiera de las precauciones anteriores no es seguida exactamente.

# Conozca su fogón

Lea detenidamente este manual del propietario y el reglamento de seguridad antes de usar su fogón. Compare la ilustración debajo con la unidad real para familiarizarse con la ubicación de las diversas partes y accesorios de montaje. Guarde este manual para futuras referencias.

1. Gancho para pantalla
2. Pantalla
3. Rejilla para leña
4. Brasero
5. Base de piedra artificial
6. Ventilación

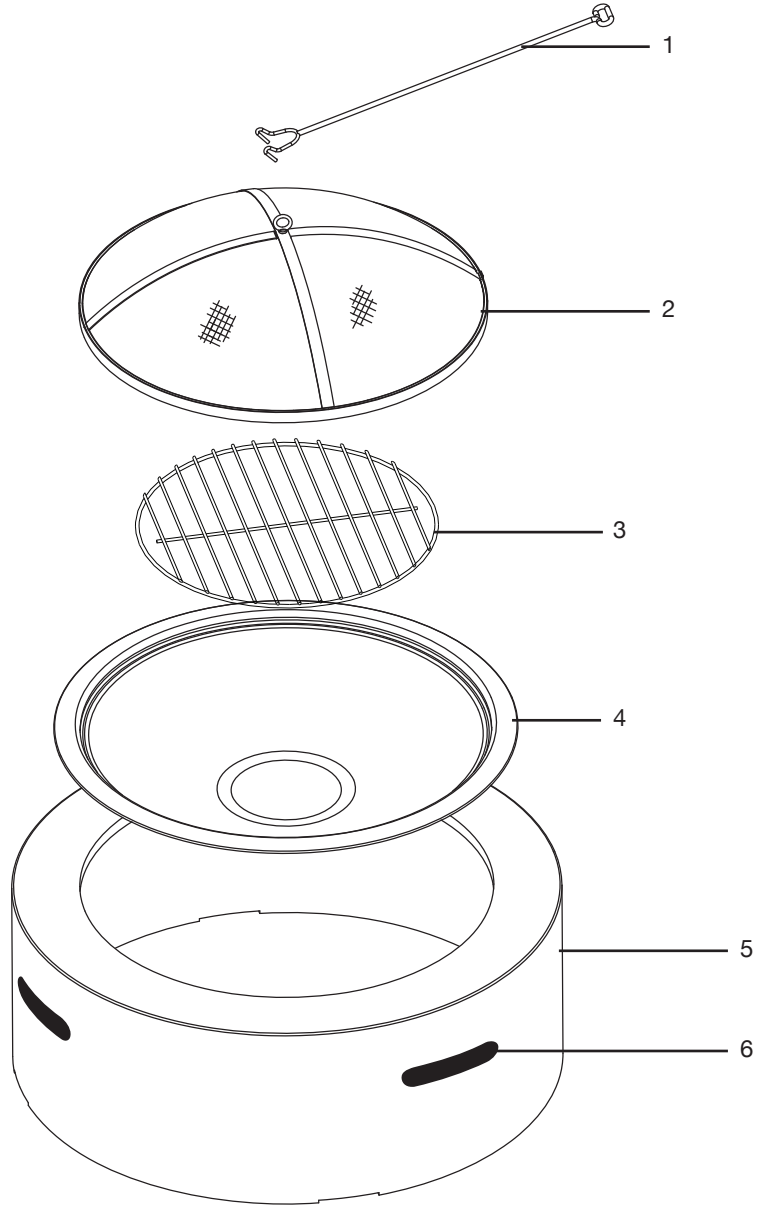

## Datos técnicos

Diámetro de fogón.....	29.5 plg (75 cm)	Largo de gancho para pantalla .....	24 plg (61 cm)
Profundidad de fogón .....	7 plg (18 cm)	Dimensiones de rejilla para leña.....	16.5 plg (42 cm)
Dimensiones de pantalla protectora .....	26 plg x 6 plg (66 cm x 15 cm)	Máxima temperatura a resistir.....	1,112 °F (600 °C)
		Peso .....	57 lb (25.9 kg)

# Desembalaje

**NOTA:** antes de empezar a ensamblar, asegúrese de que todas las partes y accesorios de montaje mostrados a continuación estén presentes. Si cualquier parte falta o está dañada, no intente ensamblar el producto. Contacte al centro de servicio al cliente Snow Joe® + Sun Joe® llamando al 1-866-SNOWJOE (1-866-766-9563).

## Partes

- |                         |                              |
|-------------------------|------------------------------|
| 1. Gancho para pantalla | 4. Braserero                 |
| 2. Pantalla             | 5. Base de piedra artificial |
| 3. Rejilla para leña    |                              |

## Accesorios de montaje

- |                       |              |
|-----------------------|--------------|
| 6. Tornillo anular M6 | 7. Tuerca M6 |
|-----------------------|--------------|

# Ensamblado del fogón

### No se requieren herramientas

Seleccione un lugar suave y nivelado para el ensamblado. Retire todas las partes del empaquetado y compruebe que no haya partes faltantes.

1. Conecte el tornillo anular M6 a la pantalla usando la tuerca M6 (Fig. 1).

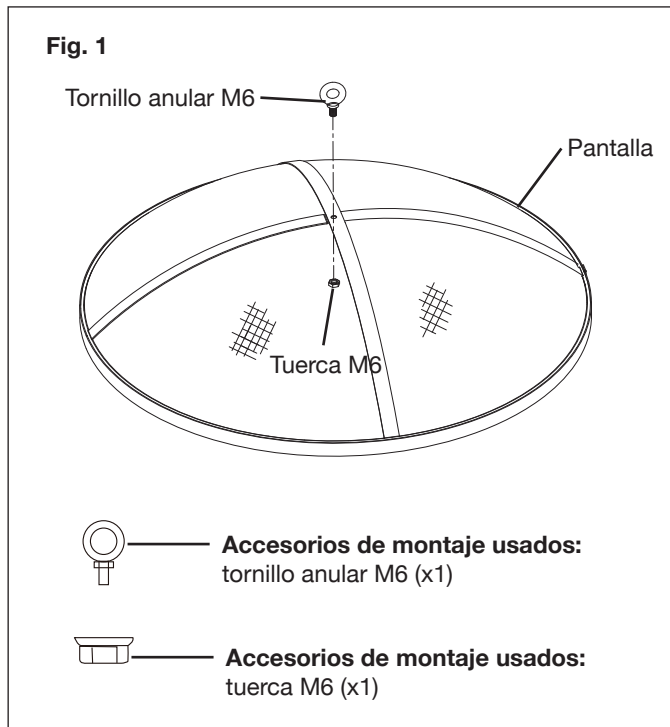

2. Place all parts on the cast stone base (Fig. 2).

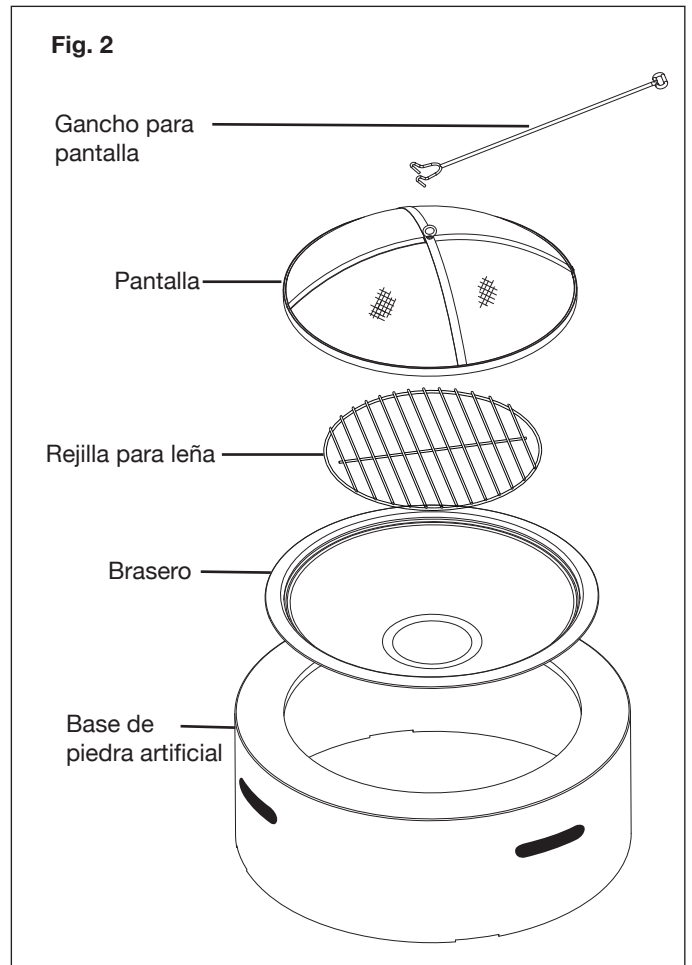

# Cuidado y mantenimiento

## Encendido

1. Asegúrese de que solo haya una pequeña cantidad de ceniza en el fondo del braserero.
2. Coloque una capa de material de encendido natural o madera para prender seca en el centro de la rejilla para leña.
3. Por encima del material encendedor o madera para prender, coloque una capa de madera dura seca y estacionada que no sea más larga que 3/4 del diámetro del braserero.
4. Use un fósforo para encender el material de encendido.
5. Usando el gancho incluido y guantes resistentes al calor, coloque el protector anti-chispas una vez que se enciende el material de prendido.

## Mantenimiento del fuego

Usted puede mover y/o agregar leña para obtener un fogón ideal. NO COLOQUE una cubierta de malla caliente o herramientas para fogón calientes sobre superficies combustibles tales como césped, terrazas de madera o muebles.

1. Usando el gancho incluido y guantes resistentes al calor, retire cuidadosamente el protector anti-chispas.
2. Usando una herramienta para fogones larga, mueva las brasas y leña para permitir un mayor flujo de aire.
3. NO AGREGUE gasolina, kerosene, gasoleo (Diesel), líquido combustible o alcohol para re-encender o incrementar un fuego existente.
4. Use un fósforo para encender el material de encendido.
5. Espere hasta que hayan aparecido brasas encendidas antes de agregar madera. Si se requiere más madera, coloque la madera encima de las brasas, evitando mover las cenizas.

## Extinción del fuego

1. Deje que el fuego se extinga por sí solo.
2. NO USE agua para extinguir el fuego. Dicha acción es peligrosa y puede causar daños irreversibles al fogón.

## Inspección del fogón

Este fogón debe ser inspeccionado de forma regular para garantizar su seguridad y prolongar su ciclo de vida útil.

 NO TRATE de inspeccionar este fogón hasta que el fuego se haya APAGADO POR COMPLETO y el fogón se haya ENFRIADO TOTALMENTE.

1. Inspeccione los componentes en busca de señales de daños u óxido.
2. Si se detecta algún daño en cualquier componente, NO USE este fogón hasta que las reparaciones se hayan realizado correctamente.

## Limpieza

Este fogón debe ser limpiado de forma regular para que su operación sea más segura y se prolongue su ciclo de vida útil.

**NOTA:** luego de un uso repetido, puede aparecer una ligera decoloración en el acabado.

NO INTENTE limpiar este fogón hasta que el fuego se haya apagado POR COMPLETO y el fogón se haya enfriado POR COMPLETO.

No use limpiador para hornos u otros limpiadores abrasivos que puedan dañar este producto.

NO LIMPIE ninguna parte de este fogón en un horno con autolimpieza, ya que puede dañar el acabado.

1. Limpie las superficies exteriores con un detergente lavaplatos suave o bicarbonato de sodio.
2. Para superficies difíciles, use un desengrasador cítrico y un cepillo de nylon para fregado.
3. Enjuague y limpie con agua.
4. Retire la acumulación de creosota de los componentes con un producto para limpiar chimeneas.

## Almacenamiento

NO MUEVA o almacene este fogón hasta que el fuego esté COMPLETAMENTE apagado y el fogón esté frío al tacto.

1. Una vez que el fuego se haya apagado, las brasas se hayan enfriado por completo y el fogón pueda ser manipulado de forma segura, retire las cenizas y deshágase apropiadamente de éstas.
2. Almacene el fogón en un lugar limpio y seco para maximizar el ciclo de vida útil del producto.
3. Guarde el fogón ensamblado en un lugar seguro lejos del alcance de los niños.

## Soporte

Si su fogón de piedra artificial Sun Joe® modelo SJFP35-CS-STN requiere servicio o mantenimiento, llame al 1-866-SNOWJOE (1-866-766-9563) para asistencia.

## Modelo y número de serie

Al contactar a la empresa, ordenar piezas de repuesto o programar una reparación en un centro autorizado, usted necesitará proporcionar el modelo y número de serie, los cuales se encuentran en la etiqueta ubicada en la carcasa de la unidad. Copie estos números en el espacio proporcionado a continuación.

Registre los siguientes números que se encuentran en su nuevo producto:	
Modelo N°:	S   J   F   P   3   5   -   C   S   -   S   T   N
N° de serie:	

## Accesorios opcionales

**⚠️ ¡ADVERTENCIA!** USE SIEMPRE solo partes de repuesto y accesorios Snow Joe® + Sun Joe®. NUNCA use partes de repuesto o accesorios que no estén destinados para su uso con este fogón. Comuníquese con Snow Joe® + Sun Joe® si tiene dudas sobre si es seguro usar una parte de repuesto o accesorio en particular con su fogón. El uso de cualquier otro accesorio o parte puede ser peligroso y puede causar lesiones personales o daños mecánicos.

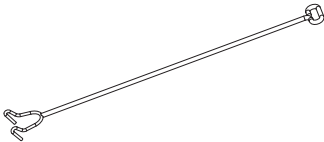
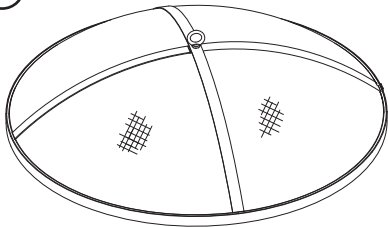
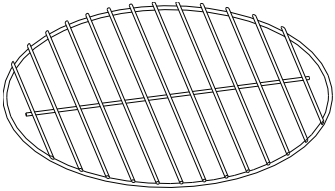
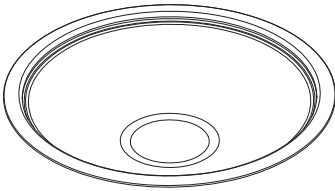
Accesorios	Artículo	Modelo
	Gancho para pantalla	SJFP35-STN-E
	Pantalla	SJFP35-STN-D
	Rejilla para leña	SJFP35-STN-C
	Brasero	SJFP35-STN-B

**NOTA:** los accesorios están sujetos a cambios sin obligación alguna por parte de Snow Joe® + Sun Joe® de notificar sobre tales cambios. Los accesorios se pueden ordenar en línea visitando [sunjoe.com](http://sunjoe.com) o por teléfono llamando al centro de servicio al cliente de Snow Joe® + Sun Joe® al 1-866-SNOWJOE (1-866-766-9563).



## LA PROMESA DE SNOW JOE® + SUN JOE® AL CLIENTE

**POR SOBRE TODO**, en Snow Joe® + Sun Joe® estamos dedicados a usted, nuestro cliente. Nos esforzamos por hacer que su experiencia sea tan placentera como sea posible. Desafortunadamente, hay ocasiones en que un producto no funciona o se avería bajo condiciones normales de operación. Creemos que es importante que usted sepa que puede confiar en nosotros. Es por eso que hemos creado la promesa Snow Joe® + Sun Joe®.

**NUESTRA PROMESA:** Snow Joe® + Sun Joe® garantiza sus productos nuevos por dos (2) años luego de la fecha de compra. Si su producto no funciona, o hay un problema con una pieza específica, resolveremos este inconveniente enviándole una pieza de repuesto o producto de reemplazo (nuevo o comparable) sin cargo adicional alguno. ¡Un excelente soporte! Sin que usted se de cuenta, usted ya estará de vuelta podando, serrando, cortando, lavando, etc.

### REGISTRO DE PRODUCTO:

Snow Joe®, LLC ("Snow Joe® + Sun Joe®") recomienda enfáticamente que usted registre su producto comprado. Puede registrar su producto en línea visitando [snowjoe.com/register](http://snowjoe.com/register), imprimiendo y enviando por correo una tarjeta de registro disponible en línea en nuestro sitio Web, llamando a nuestra central de servicio al cliente al **1-866-SNOWJOE (1-866-766-9563)**, o enviándonos un e-mail a [help@snowjoe.com](mailto:help@snowjoe.com). Si usted no registra su producto luego de la compra, sus derechos de garantía no disminuirán; sin embargo, registrar su compra permitirá que Snow Joe® + Sun Joe® le pueda atender mejor si usted tiene alguna necesidad.

### ¿QUIÉN PUEDE OBTENER COBERTURA DE GARANTÍA?

Snow Joe® + Sun Joe® ofrece esta garantía al propietario de este nuevo producto solo para uso residencial y personal doméstico. Esta garantía no se aplica para productos usados con fines comerciales, de alquiler o reventa. Si este producto cambia de propietario durante dicho periodo de dos (2) años, actualice la información del propietario del producto en [snowjoe.com/register](http://snowjoe.com/register).

### ¿QUÉ ESTÁ CUBIERTO?

Snow Joe® + Sun Joe® garantiza al propietario del producto que si éste falla dentro de los dos (2) años posteriores a la fecha de compra debido a un defecto en materiales o fabricación, o como resultado de un desgaste normal debido a un uso doméstico ordinario, Snow Joe® + Sun Joe® enviará una pieza de repuesto o producto de reemplazo, sin costo adicional y con envío gratuito, al comprador original.

Si, a sola discreción de Snow Joe® + Sun Joe®, el producto defectuoso no puede ser reparado con una pieza de repuesto, Snow Joe® + Sun Joe® decidirá: (A) enviar un producto de reemplazo sin costo adicional y con envío gratuito; o (B) reembolsar el precio de compra en su totalidad al propietario.

### ¿QUÉ NO ESTÁ CUBIERTO?

Esta garantía no se aplica a productos que han sido usados comercialmente o en aplicaciones no domésticas. Esta garantía no cubre cambios cosméticos que no afecten su funcionamiento.

Esta garantía solo es válida si el producto es usado y mantenido de acuerdo con las instrucciones, advertencias y salvaguardias contenidas en el manual del propietario. Snow Joe® + Sun Joe® no se responsabilizará por el costo de ninguna reparación de garantía no autorizada. Esta garantía no cubre ningún costo o gasto incurrido por el comprador al proporcionar equipos sustitutos o servicio durante períodos razonables de avería o no utilización de este producto, mientras se espera por una pieza de repuesto o nuevo producto bajo esta garantía. Las piezas desgastables como correas, brocas y cuchillas no están cubiertas por esta garantía, y pueden ser compradas en [snowjoe.com](http://snowjoe.com) o llamando al **1-866-SNOWJOE (1-866-766-9563)**. Las baterías tienen una cobertura completa de dos (2) años a partir de la fecha de compra.

La reparación, reemplazo o reembolso del precio de compra son soluciones exclusivas para el comprador y la única responsabilidad de Snow Joe® + Sun Joe® bajo esta garantía. Ningún empleado o representante de Snow Joe® + Sun Joe® está autorizado a ofrecer ninguna garantía adicional, ni modificación a esta garantía, que pueda vincular legalmente a Snow Joe® + Sun Joe®. Consecuentemente, el comprador no deberá ampararse a ninguna declaración adicional hecha por ningún empleado o representante de Snow Joe® + Sun Joe®. En ningún caso, sea basado en contrato, indemnización, garantía, agravio (incluyendo negligencia), responsabilidad directa o de otro tipo, Snow Joe® + Sun Joe® se hará responsable de cualquier daño especial, indirecto, incidental o indirecto incluyendo, sin limitaciones, la pérdida de ganancias o ingresos.

Algunos estados no permiten límites en garantías. Algunos estados no permiten límites en garantías. En dichos estados, las limitaciones anteriores podrían no aplicarse a usted.

Fuera de los EE.UU. pueden aplicar otras garantías.



[sunjoe.com](http://sunjoe.com)